



SYLVANIA

#WEARE *lighting* leaders



sylvania-colombia.com

ILUMINACIÓN GENERAL LED

INTERIOR Y EXTERIOR
2023

SYLVANIA



SOMOS **ÁGILES
INNOVADORES
CONFIABLES
ACCESIBLES**

Más de
100 años
iluminando el mundo

Cada día Sylvania brinda soluciones de iluminación en todo el mundo, convirtiendo la luz en su principal razón para desarrollar nuevas tecnologías, métodos de aprovechamiento y formas más novedosas para manejar y administrar la iluminación.

En cada proyecto nuestras redes de distribución e integradores, junto a nuestro equipo técnico y comercial, evaluamos todas las necesidades del entorno, estableciendo la mezcla perfecta de luz y diseño, generando diversos espacios estéticos y agradables.

En todo el mundo la gente confía en las soluciones desarrolladas bajo la tecnología Sylvania, por su alta eficiencia energética y profesionalismo manejado en cada una de sus unidades de negocio. Nuestra principal razón para desarrollar nuevas tecnologías.

#WEARE *lighting leaders*
Sylvania Colombia



 Sylvania Colombia



Escanea los códigos y

DESCUBRE NUEVOS CONTENIDOS

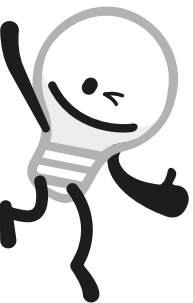
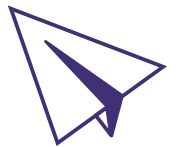

 Sylvania Colombia

SYLVANIA



in Sylvania Colombia

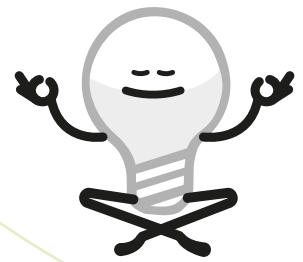

Instagram Sylvania Colombia

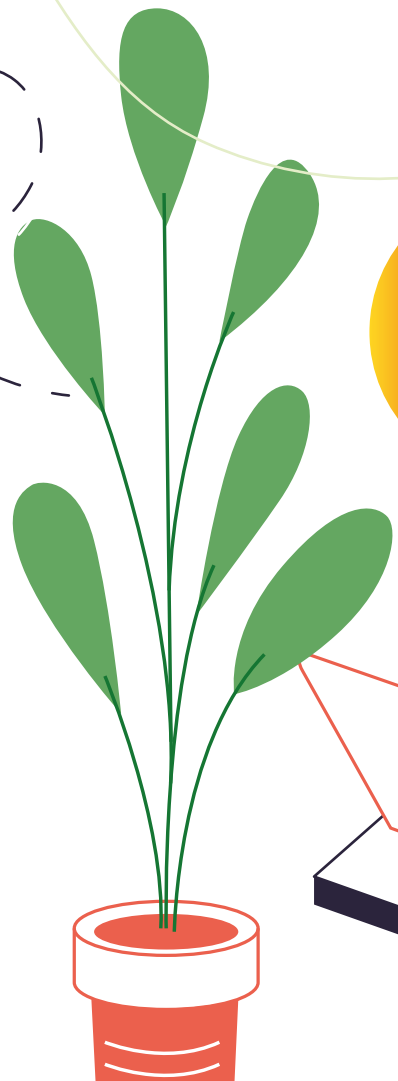



PRODUCTO
DESTACADO

LED MINICONTINUUM

PROYECTOS que brillan.

A través de nuestro equipo comercial, una red de distribuidores e integradores, estamos en capacidad de manejar cada proyecto de iluminación como una solución integral, aplicando la normativa vigente. Nuestros departamentos comercial y de diseño realizan propuestas técnicas y económicas con el objetivo de generar ahorros de energía y reducir los costos de operación.

Retrofit

El trabajo que realizamos en Sylvania respecto a los proyectos de actualización de tecnología, se define como el proceso mediante el cual se optimiza una instalación de iluminación, cambiando por fuentes de luz más eficientes y modernas, reduciendo por ende el consumo eléctrico.



¿Cómo trabajamos las reconversiones en los proyectos de nuestros clientes?

- Evaluamos la situación actual.
- Hacemos una propuesta luminotécnica de mejora o mantenimiento.
- Realizamos una propuesta económica buscando el mejor retorno de inversión.



SYLVANIA

UNIROSARIO
SEDE CENTRO
BOGOTÁ - COLOMBIA



PLAZA VILLA MIRIAM
VALLEDUPAR - COLOMBIA

KIT SOLAR
SYLFLOOD GEL

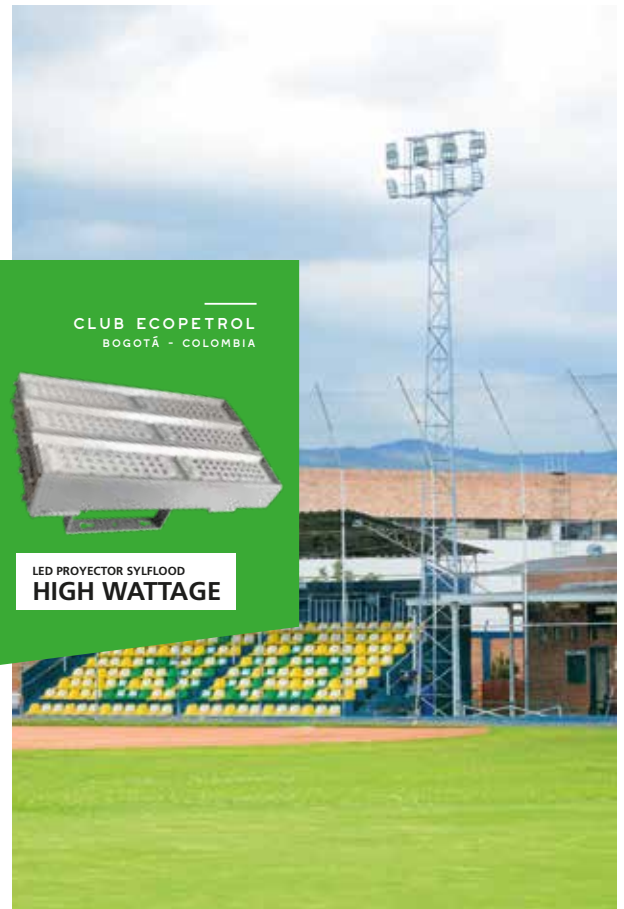

CLUB ECOPETROL
BOGOTÁ - COLOMBIA

LED PROYECTOR SYLFLOOD
HIGH WATTAGE

ÍNDICE

 	 	 	 	 
SOLUCIONES DE ILUMINACIÓN PROFESIONAL PARA ALUMBRADO PÚBLICO	SOLUCIONES DE ILUMINACIÓN PARA ALUMBRADO PÚBLICO SOLAR	COMPONENTES PARA GENERACIÓN SOLAR	SOLUCIONES DE ILUMINACIÓN PROFESIONAL PARA EXTERIORES	SISTEMAS DE ILUMINACIÓN PROFESIONAL PARA GRANDES ALTURAS
PÁG. 10-23	PÁG. 24-35	PÁG. 36-42	PÁG. 43-59	PÁG. 60-73

> Aluminado público

LED Syl-Street, LED Street Light ZD216, LED Street Light ZD229, LED Street Light ZD216 V1 Mini, LED Eclipse y LED Epsilon.

> Batería Litio

Kit Solar Street Syl-Street Litio, Kit Solar Sylflood Litio.

> Batería Gel

Kit Solar Street Syl-Street Gel, Kit Solar Street ZD216 Gel, Kit Solar Sylflood Gel, Kit Solar Syl-Secure Gel.

> Integrados (All in one -AIO)

LED Solar Integrada S60/S80 Pro y S40, LED Solar Integrado S40, Kit Solar Integrado S30 / S50.

> Equipos Electrónicos

Inversor Solar On Grid,

Inversor Solar Off Grid.

> Componentes

para Sistemas Solares

Panel Solar, Batería Solar Litio y Batería Solar Gel.

> Escenarios deportivos

LED Sylveo Sports.

> Proyector

LED Proyector Sylveo Pro, Sylveo, Sylflood High Wattage y LED Sylflood.

> Reflectores

LED Reflector Jeta Pro, LED Reflector Jeta High Power y LED Jeta.

> Wallpack

LED Wallpack.

> Decorativas exteriores

LED Deco Bolardo, LED Deco Step, LED Tortuga, LED Tortuga Eco y LED Deco Piso.

> Bodegas e industria

LED High Bay GC350, GC015, GC109 y HBL3.

> Estaciones de servicio

LED High Bay Canopy de sobreponer e incrustar.

> Triproof

LED Triproof pro anti polvo y LED Triproof lite anti polvo.

> Herméticas

LED Hermética Eco Proof anti polvo, LED Hermética Módulo anti polvo, 1x18W - 2x18W anti polvo y 2x25 anti polvo.



SOLUCIONES DE ILUMINACIÓN PROFESIONAL PARA
ÁREAS CLASIFICADAS

PÁG. 74-85

SOLUCIONES DE ILUMINACIÓN DE
EMERGENCIA

PÁG. 86-100

SISTEMAS DE ILUMINACIÓN
COMERCIALES Y RESIDENCIALES

PÁG. 101-119

LÁMPARAS

PÁG. 120-137

SMART LIGHTING

PÁG. 138-147

> **Áreas clasificadas**

LED Lineal Sylsecure, LED High Bay Sylsecure y LED Flood Light Sylsecure.

> **Áreas clasificadas**

LED Explosion Proof Light BC5401.

> **Emergencia**

LED Emergencia R1 Sylsecure y LED Lineal Sylsecure

> **Beacon**

LED Beacon Sylsecure.

> **Spots de Emergencia**

LED Emergencia R1, R2, R3, R3 Design, Aplique.

> **Avisos**

LED Emergencia Aviso Salida, LED Emergencia aviso flecha.

> **Portable**

LED Emergencia 3.2W 48 PCS.

> **Bala**

LED Emergencia Bala.

> **Hermética**

LED Emergencia anti polvo Hermética.

> **Sylsecure**

LED Emergencia R1 Sylsecure y LED Lineal Sylsecure.

> **High Bay**

LED High Bay GC350 emergencia.

> **Lineales**

LED Mini Continuum, Continuum, Batten E-lite, Lineal Comercial, Lineal Eco.

> **Paneles**

LED Panel Inc, LED MV Backlit ST, LED Panel RC Inc, LED MV Backlit ST RC y LED Panel RD.

> **Panel de sobreponer**

LED Panel RD.

> **Balas**

LED Bala Júpiter, LED Syl Lighter CCT y Spot.

> **Sensores**

Sensores de sobreponer.

> **ToLEDo**

LED ToLEDo, Slim, Dimerizable, Sensor, High Wattage y Globo.

> **Vintage**

LED ToLEDo Vintage Filament.

> **Pendant**

LED Sylpendant Vintage.

> **Hi Spot**

LED Hi Spot Refled NO DIM, Refled DIM, Refled DIM Switch.

> **Cinta**

LED Cinta RGB Eco.

> **Tubos**

LED Tube Vidrio, Tube PC y T5.

> **Smart Lighting**

LED ToLEDo Smart, Refled Smart, Globo Smart, Downlight Smart, LED Cinta Smart RGB y LED Jeta Smart

SYLVANIA

01

**Caminos
confiables y
*seguros.***

Alumbrado Público



14

LED Syl-Street



16

LED Street Light
ZD229



18

LED Street Light
ZD216



20

LED Street Light
ZD216 V1 mini



21

LED Street Light
Eclipse



22

LED Street Light
Epsilon

SOLUCIONES
DE ILUMINACIÓN
PROFESIONAL PARA

ALUMBRADO PÚBLICO

ILUMINACIÓN EXTERIOR LED



Smart Light
Smarter Light

SylSmart Connected Street es la fusión entre el internet de las cosas (IoT) y la tecnología Sylvania, es una solución completa que permite monitoreo y control del alumbrado público en tiempo real.

Este novedoso sistema hace parte del desarrollo de las ciudades inteligentes, enfocado en la iluminación vial y alumbrado público, rompiendo barreras y limitantes gracias a su capacidad de monitoreo instantáneo y estadísticas de análisis periódico, permitiendo identificar en tiempo oportuno el fallo de luminarias, administración de la infraestructura y datos de consumo de energía.

¿Cómo funciona?

SylSmart Connected Street integra las luminarias de tecnología LED, mediante un fotocontrol inteligente en formato NEMA de 7 pines y un gateway de control de grupo, en una plataforma de internet de las cosas, llevando la información de su estado y parámetros eléctricos a una base de datos, permitiendo a los operadores y administradores la visualización y control de cada punto de luz en tiempo real desde un entorno web.

Beneficios

El uso de la tecnología LED integrado con sistemas de telegestión genera un ahorro de hasta el 60% en la facturación de suministro de energía, reduciendo los costos y procesos de mantenimiento de las luminarias.



INFORMACIÓN EN
TIEMPO REAL



TOMAR DECISIONES
BASADOS EN MEDICIONES
Y ANALISIS



CONOCER
ALARMA DE SUCESOS
EN TIEMPO REAL



EFICIENCIA
OPERACIONAL



MAYOR
PRODUCTIVIDAD



MAYOR
RENTABILIDAD

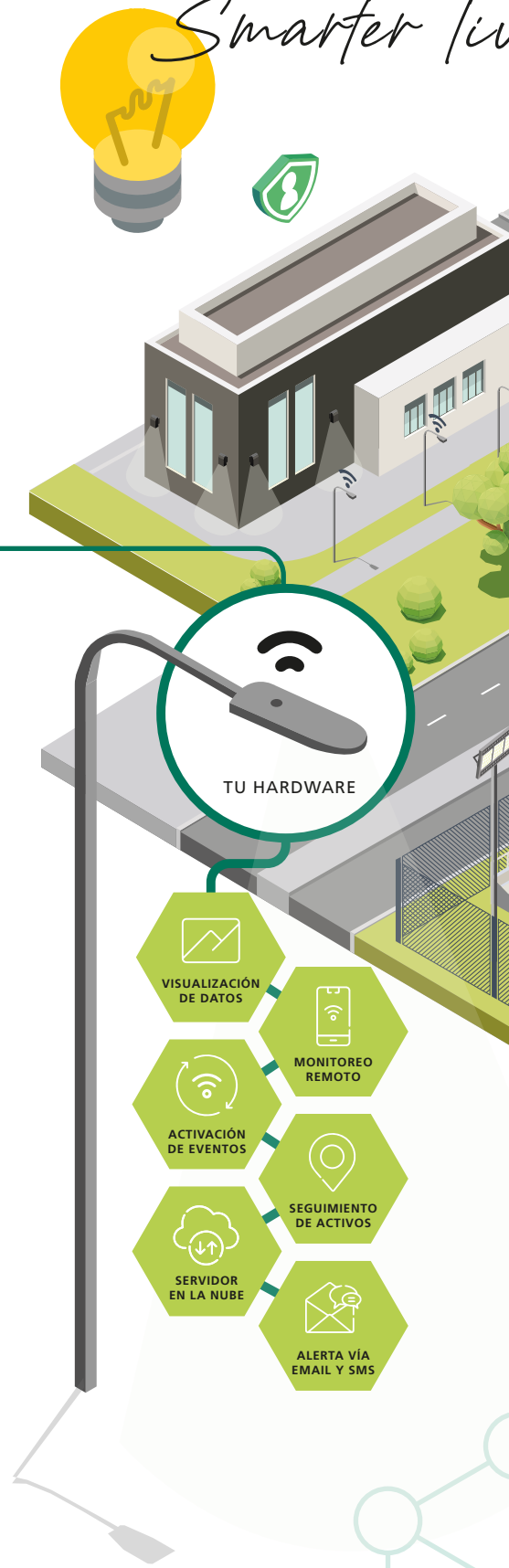

ting
ring



TECNOLOGÍAS COMPATIBLES



LoRa



3G-LTE



ZigBee



LAN



LED SYL-STREET



CLASE I

* CLASE II.
OPCIONAL

CARACTERÍSTICAS

- Luminaria LED para iluminación vial y exterior, diseño moderno y robusto, con chasis en aluminio inyectado, compartimento independiente para el conjunto óptico y eléctrico, incluye vidrio de protección.
- Montaje para poste con brazo horizontal o tubo vertical.
- Proyección uniforme de la luz, reduce los costos de consumo de energía y de mantenimiento.
- Alta eficacia, alcanza hasta 161 lm/W.
- Diseño moderno con fuente LED SMD y lentes en policarbonato de alta transmitancia resistentes a la radiación UV.
- Base para fotocelda 7 pines compatible con sistemas de tele gestión.
- Driver dimerizable 0-10V de alta precisión, con salida de corriente constante y protección de sobrecalentamiento.
- Apertura y cierre sin necesidad de herramientas.

Driver configurable:

- Rango de potencia configurable con potenciómetro integrado en el driver acorde a las potencias disponibles.

10KV
SPD

IP66

IK09

DIMERIZABLE
0-10V42-60
(mm)
DIAMETRO DEL
POSTE>100.000
L80

SylSmart City

OPCIONES DE COLOR
DE TEMPERATURA
SOBREPEDIDORAL
7004OTRAS OPCIONES
DE COLOR
SOBREPEDIDO

ÁNGULOS DE INCLINACIÓN

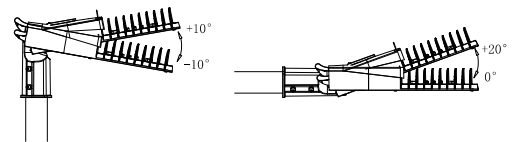

CURVA FOTOMÉTRICA

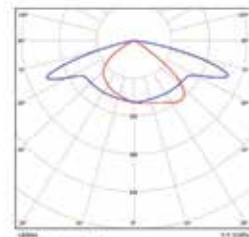

T2M Syl-Street 35W-60W-100W

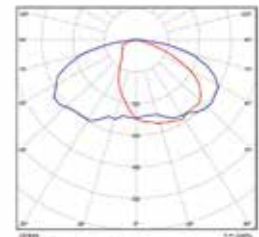

T35 Syl-Street 120W-150W-200W

La información contenida corresponde a valores nominales registrados bajo condiciones controladas de tensión y temperatura. Imagen de referencia, Sylvania se reserva el derecho de modificar y/o cambiar este producto o sus especificaciones técnicas sin notificación previa por evolución de la tecnología LED.

LED

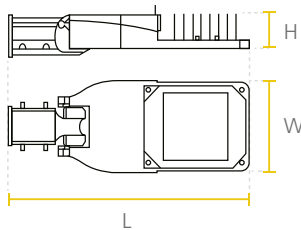

Watt	L(mm)	W(mm)	H(mm)
35W / 60W	509	182	92
100W / 120W	544	219	97
150W / 200W	660	235	100

APLICACIONES



ASPECTOS TÉCNICOS

Código	Potencia (min - máx W)	Tensión de operación (V)	Flujo luminoso (lm)	Factor de potencia	Eficacia de la luminaria (lm/W)	Temp. de color (K)	IRC	Vida útil * (h)
P25819	22 - 35	100-277	3.314 - 5.300	0,9	151	4.000	>70	100.000
P25901	36 - 60	100-277	5.400 - 9.000	0,9	149	4.000	>70	100.000
P25902	66 - 100	100-277	10.226 - 16.100	0,9	161	4.000	>70	100.000
P25903	94 - 120	100-277	14.288 - 18.240	0,9	152	4.000	>70	100.000
P25904	96 - 150	100-277	15.072 - 23.550	0,9	157	4.000	>70	100.000
P25905	136 - 200	100-277	21.624 - 31.800	0,9	159	4.000	>70	100.000
P29443	22 - 35	120-277	3.314 - 5.300	0,9	151	4.000	>70	100.000
P29444	36 - 60	120-277	5.400 - 9.000	0,9	149	4.000	>70	100.000
P29445	66 - 100	120-277	10.226 - 16.100	0,9	161	4.000	>70	100.000
P29446	94 - 120	120-277	14.288 - 18.240	0,9	152	4.000	>70	100.000
P29447	96 - 150	120-277	15.072 - 23.550	0,9	157	4.000	>70	100.000
P29448	136 - 200	120-277	21.624 - 31.800	0,9	159	4.000	>70	100.000

• La luminaria debe instalarse con fotocelda o tapa fotocelda nema.

* Vida útil estimada, de acuerdo a reportes de laboratorio LM80 TM21 a 55°C.

La información contenida corresponde a valores nominales registrados bajo condiciones controladas de tensión y temperatura. Imagen de referencia, Sylvania se reserva el derecho de modificar y/o cambiar este producto o sus especificaciones técnicas sin notificación previa por evolución de la tecnología LED.

NUEVO
PRODUCTO

LED STREET LIGHT ZD229



CARACTERÍSTICAS

- Luminaria LED para iluminación vial y exterior, con diseño moderno y robusto, con chasis en aluminio inyectado.
- Montaje para poste con brazo horizontal o tubo vertical.
- Proyección uniforme de la luz, reduce los costos de consumo de energía y de mantenimiento.
- Diseño moderno con fuente LED SMD y lentes en policarbonato de alta transmitancia resistentes al los radiación UV.
- Alta eficacia, alcanza hasta 158 lm/W.
- Chasis robusto en aluminio inyectado y liviano.
- Vidrio de protección plano de alta transmitancia.
- Base para fotocelda integrada (NEMA 3 Pines) de 35 a 60W.
- Base para fotocelda integrada (NEMA 7 pines) de 80 a 200W.
- Rango de potencia configurable con potenciómetro integrado en el driver acorde a las potencias disponibles.

ÁNGULOS DE INCLINACIÓN

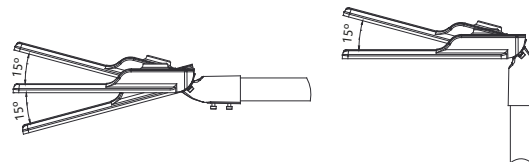

CURVA FOTOMÉTRICA

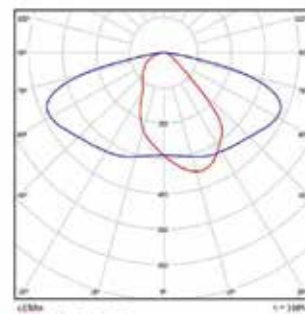

La información contenida corresponde a valores nominales registrados bajo condiciones controladas de tensión y temperatura. Imagen de referencia, Sylvania se reserva el derecho de modificar y/o cambiar este producto o sus especificaciones técnicas sin notificación previa por evolución de la tecnología LED.

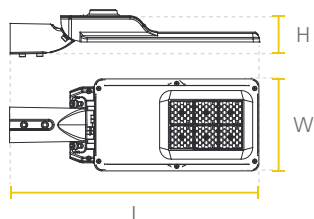

Watt	L(mm)	W(mm)	H(mm)
35W / 60W	515	190	98
80W / 100W	572	242	109
120W / 150W	615	262	110
200W	685	287	110

APLICACIONES



VÍAS PÚBLICAS
Y PRIVADAS



PLAZAS Y ZONAS
PEATONALES



EXTERIORES
GENERALES



CICLORUTAS

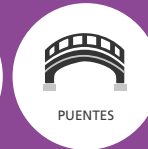

PUENTES

ASPECTOS TÉCNICOS

Código	Potencia (min - máx W)	Tensión de operación (V)	Flujo luminoso (lm)	Factor de potencia	Eficacia de la luminaria (lm/W)	Temp. de color (K)	IRC	Vida útil * (h)
P29450	25 ~ 35	100-277	3.798 ~ 5.425	0,9	155	4.000	>70	100.000
P29452	40 ~ 60	100-277	6.236 ~ 9.300	0,9	155	4.000	>70	100.000
P29453	35 ~ 80	100-277	5.579 ~ 12.640	0,9	158	4.000	>70	100.000
P29454	45 ~ 100	100-277	6.940 ~ 15.500	0,9	155	4.000	>70	100.000
P29455	60 ~ 120	100-277	9.392 ~ 18.840	0,9	157	4.000	>70	100.000
P29456	70 ~ 150	100-277	10.561 ~ 22.500	0,9	150	4.000	>70	100.000
P29458	80 ~ 200	100-277	12.560 ~ 31.400	0,9	157	4.000	>70	100.000

* Vida útil estimada, de acuerdo a reportes de laboratorio LM80 TM21 a 55°C.

• La luminaria debe instalarse con fotocelda o tapa fotocelda nema.

La información contenida corresponde a valores nominales registrados bajo condiciones controladas de tensión y temperatura. Imagen de referencia, Sylvania se reserva el derecho de modificar y/o cambiar este producto o sus especificaciones técnicas sin notificación previa por evolución de la tecnología LED.



LED STREET LIGHT ZD216



CARACTERÍSTICAS

- Luminaria LED para iluminación vial y exterior, con diseño moderno y robusto, con chasis en aluminio inyectado, incluye vidrio de protección.
- Chasis robusto y liviano en aluminio inyectado, con lentes en policarbonato y disipador de calor integrado.
- Montaje para poste con brazo horizontal o tubo vertical.
- Base para fotocelda integrada (NEMA 3 Pines) de 40 a 60W.
- Base para fotocelda integrada (NEMA 7 pines) de 80 a 200W.
- Driver dimerizable 0-10V de alta precisión, con salida de corriente constante y protección de sobrecalentamiento.
- Temperatura ambiente de operación: $-25^{\circ}\text{C} \sim 45^{\circ}\text{C}$.
- Alta eficacia, alcanza hasta 162 lm/W.

Driver configurable:

- Permite ajustar la potencia de la luminaria hasta -38% de la potencia nominal.
- Rango de potencia configurable con potenciómetro integrado en el driver acorde a las potencias disponibles.



ÁNGULOS DE INCLINACIÓN

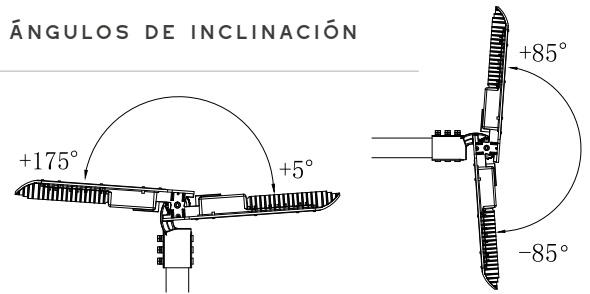

CURVA FOTOMÉTRICA

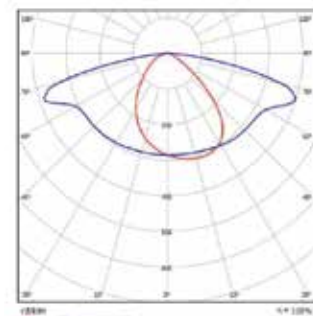

La información contenida corresponde a valores nominales registrados bajo condiciones controladas de tensión y temperatura. Imagen de referencia, Sylvania se reserva el derecho de modificar y/o cambiar este producto o sus especificaciones técnicas sin notificación previa por evolución de la tecnología LED.

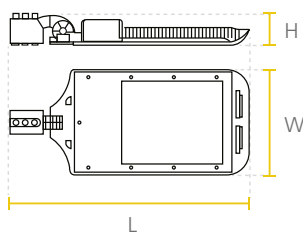

Watt	L(mm)	W(mm)	H(mm)
20W /40W	503	244	94
60W	503	244	94
80W /100W	660	256	94
150W	673	287	94
200W	752	317	94

APLICACIONES



VÍAS PÚBLICAS
Y PRIVADAS



PLAZAS Y ZONAS
PEATONALES



EXTERIORES
GENERALES



CICLORUTAS



PUENTES

ASPECTOS TÉCNICOS

Código	Potencia (min - máx W)	Tensión de operación (V)	Flujo luminoso (lm)	Factor de potencia	Eficacia de la luminaria (lm/W)	Temp. de color (K)	IRC	Vida útil * (h)
P27149	30 - 40	100-277	4.350 - 5.800	0,95	145	4.000	≥70	100.000
P27151	50 - 60	100-277	7.250 - 8.700	0,95	145	4.000	≥70	100.000
P25813	50 - 80	100-277	7.750 - 12.400	0,95	155	4.000	≥70	100.000
P25815	70 - 100	100-277	11.340 - 16.200	0,95	162	4.000	≥70	100.000
P25954	110 - 150	100-277	17.380 - 23.700	0,95	158	4.000	≥70	100.000
P25955	150 - 200	100-277	24.000 - 32.000	0,95	160	4.000	≥70	100.000

• La luminaria debe instalarse con fotocelda o tapa fotocelda nema.

* Vida útil estimada, de acuerdo a reportes de laboratorio LM80 TM21 a 55°C.

La información contenida corresponde a valores nominales registrados bajo condiciones controladas de tensión y temperatura. Imagen de referencia, Sylvania se reserva el derecho de modificar y/o cambiar este producto o sus especificaciones técnicas sin notificación previa por evolución de la tecnología LED.

APLICACIONES

VÍAS PÚBLICAS
Y PRIVADASPLAZAS Y ZONAS
PEATONALESEXTERIORES
GENERALES

CICLORUTAS



PUENTES



LED

7
AÑOS DE GARANTÍA

CARACTERÍSTICAS

- Chasis robusto y liviano en aluminio inyectado, con lentes en policarbonato y disipador de calor integrado.
- Base para fotocelda integrada (NEMA 3 Pines) (Sobrepedido 7 Pines).
- Driver de alta precisión, con salida de corriente constante y protección de sobrecalentamiento.
- Alta eficacia, alcanza hasta 146 lm/W.
- Certificación CE.
- Temperatura ambiente de operación: -25°C~40°C.
- Disponibilidad de otras curvas fotométricas sobre pedido.
- Rango de potencia configurable con potenciómetro integrado en el driver acorde a las potencias disponibles.

LED STREET LIGHT

ZD216 V1 MINI

CE

6KV
SPD

IP65

IK08

3 y 7
PINES
FOTOCELDA

42-60

(mm)
DIÁMETRO DEL
BRAZOOPCIONES DE COLOR
DE TEMPERATURA
SOBREPEDIDO

CURVA FOTOMÉTRICA

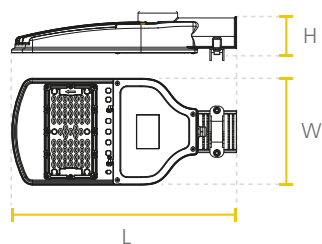

Watt	L(mm)	W(mm)	H(mm)
20W/40W	400	190	86
50W/66W			

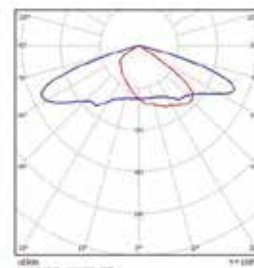

VERSIÓN ESTANDAR

ASPECTOS TÉCNICOS

Código	Potencia (min - máx W)	Tensión de operación (V)	Flujo luminoso (lm)	Factor de potencia	Eficacia de la luminaria (lm/W)	Temp. de color (K)	IRC	Vida útil * (h)
P27381	18 - 20	100-277	2.628 - 2.920	≥0,95	146	4.000	≥70	<100.000
P27383	36 - 40	100-277	4.860 - 5.400	≥0,95	135	4.000	≥70	<100.000
P27384	45 - 50	100-277	6.435 - 7.150	≥0,95	143	4.000	≥70	<100.000
P27998	59 - 66	100-277	7.965 - 8.910	≥0,95	135	4.000	≥70	<100.000

* Vida útil estimada, de acuerdo a reportes de laboratorio LM80 TM21 a 55°C.

• La luminaria debe instalarse con fotocelda o tapa fotocelda nema.

La información contenida corresponde a valores nominales registrados bajo condiciones controladas de tensión y temperatura. Imagen de referencia, Sylvania se reserva el derecho de modificar y/o cambiar este producto o sus especificaciones técnicas sin notificación previa por evolución de la tecnología LED.



CARACTERÍSTICAS

- Luminaria altamente eficiente para aplicaciones exteriores y de alumbrado público, diseño minimalista que se integra armoniosamente con el ambiente exterior.
- Chasis fabricado en aluminio inyectado.
- Estilo moderno con vidrio de protección plano de alta transmitancia.
- LED de alta potencia.
- Larga vida útil para reducir costos de mantenimiento.
- Atenuable de 0-10V.
- Base para fotocelda NEMA 3 pines.
- Distribución fotométrica profesional para optimizar los diseños de iluminación.
- Rango de potencia configurable con potenciómetro integrado en el driver acorde a las potencias disponibles.

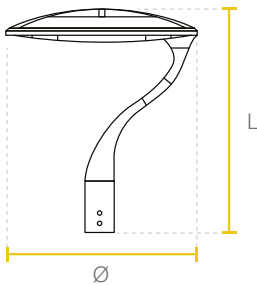

Watt	Ø(mm)	L(mm)
50W	460	530

LED STREET LIGHT ECLIPSE



CURVA FOTOMÉTRICA

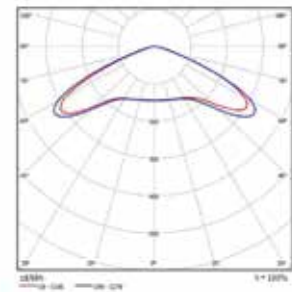

ASPECTOS TÉCNICOS

Código	Potencia (min - máx W)	Tensión de operación (V)	Flujo luminoso (lm)	Factor de potencia	Eficacia de la luminaria (lm/W)	Temp. de color (K)	IRC	Ángulo de apertura	Vida útil * (h)
P23199	35 - 50	100-277	4.725 - 6.750	>0,9	135	4.000	>70	Simétrico	100.000

* Vida útil estimada, con mantenimiento del flujo luminoso al 70% (L70).

La información contenida corresponde a valores nominales registrados bajo condiciones controladas de tensión y temperatura. Imagen de referencia, Sylvania se reserva el derecho de modificar y/o cambiar este producto o sus especificaciones técnicas sin notificación previa por evolución de la tecnología LED.

LED

APLICACIONES

VIAS
SECUNDARIASPARQUES Y
PLAZOLETASSENDEROS
PEATONALES5
AÑOS DE GARANTÍA— Opcional
Garantía Extendida

CARACTERÍSTICAS

- Luminaria altamente eficiente para aplicaciones exteriores y de alumbrado público, diseño minimalista que se integra armoniosamente con el ambiente exterior.
- Alta eficacia y durabilidad para parques, áreas comunes en conjuntos residenciales y exteriores de instalaciones comerciales.
- Diseño minimalista que se integra armoniosamente con el ambiente exterior.
- Incluye vidrio de protección plano de alta transmitancia con menos deslumbramiento.
- Chasis en aluminio inyectado de alta resistencia y durabilidad.
- LED de alta potencia.
- Larga vida útil para reducir costos de mantenimiento.
- Base para fotocelda NEMA 3 pines.
- Distribución fotométrica tipo V.

LED STREET LIGHT
EPSILON

CURVA FOTOMÉTRICA

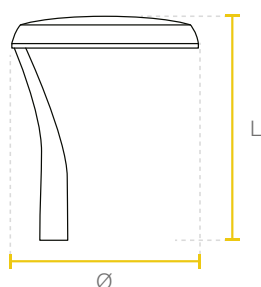
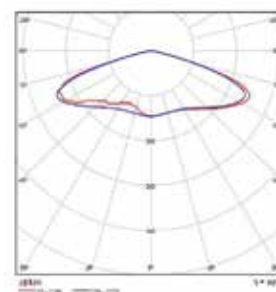

Watt	Ø(mm)	L(mm)
40W / 60W	490	565

ASPECTOS TÉCNICOS

Código	Potencia (W)	Tensión de operación (V)	Flujo luminoso (lm)	Factor de potencia	Eficacia de la luminaria (lm/W)	Temp. de color (K)	IRC	Ángulo de apertura	Vida útil * (h)
P26392	40	100-277	5.800	>0,9	145	4.000	>70	Type V	100.000
P26393	60	100-277	8.100	>0,9	135	4.000	>70	Type V	100.000

* Vida útil: 100.000h L70 LM80-TM21

* Vida estimada al 70% del flujo inicial, ensayo LM80, proyección estadística TM21.

La información contenida corresponde a valores nominales registrados bajo condiciones controladas de tensión y temperatura. Imagen de referencia, Sylvania se reserva el derecho de modificar y/o cambiar este producto o sus especificaciones técnicas sin notificación previa por evolución de la tecnología LED.



SYLVANIA

02

**La mejor
tecnología LED
con la energía
*del futuro.***

Soluciones de iluminación con **Batería Litio**



Kit Solar
ZD229 Litio



Kit Solar
Syl-street Litio



Kit Solar
Sylflood Litio

Soluciones de iluminación con **Batería Gel**



Kit Solar
ZD229 Gel



Kit Solar
Syl-street Gel

Soluciones de iluminación **Integrados (ALL IN ONE- AIO)**



Kit Solar
Sylflood Gel



Kit Solar
Syl-Secure Gel



LED Solar Integrada
S60 / S80 Pro

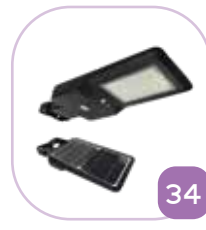

LED Solar Integrado
S40



Kit Solar
Integrado S30 / S50

SOLUCIONES DE ILUMINACIÓN PARA

ALUMBRADO PÚBLICO Y EXTERIORES SOLAR

ILUMINACIÓN EXTERIOR LED



**NUEVO
PRODUCTO**

APLICACIONES



VÍAS PÚBLICAS
Y PRIVADAS



PLAZAS Y ZONAS
PEATONALES



EXTERIORES
GENERALES



CICLORUTAS



PUENTES



Las características físicas del kit pueden cambiar acorde a las especificaciones del producto.

* Imagen de poste y brazo SOLO DE REFERENCIA

No incluye poste ni brazo.

DESCRIPCIÓN

El kit de iluminación solar incluye luminaria LED, panel solar, baterías de litio, controlador solar, soporte para panel y baterías. Esta innovadora tecnología ofrece una forma muy conveniente y sostenible de iluminar vías y áreas exteriores con un mínimo de inversión y mantenimiento, pues no requiere punto eléctrico.

CARACTERÍSTICAS

- Luminaria de alta especificación de alumbrado público con una alimentación de corriente continua, diseño moderno y elegante, que cuenta con compartimiento óptico independiente y vidrio de protección.
- Montaje para poste con brazo horizontal o tubo vertical.
- Temperatura ambiente de operación: 0°C ~ 55°C.
- El controlador solar está programado con perfil de atenuación automática para maximizar la autonomía de la batería.
- Se entrega programado: 12h - 100%.
(Opcional: 4h -100% / 4h - 30% / 4h - 60%).

Garantía:

- Luminaria 10 años, panel solar 12 años, batería 5 años y controlador 1 año.
- El desempeño óptimo e ideal del sistema depende de las condiciones particulares de instalación, respecto a las horas de luz diurna, nubosidad, el clima, sombras provenientes de construcciones y de objetos cercanos.
- Incluye soporte de panel solar (Opción 1 punta de poste o copa), (Opción 2 Punta captadora acorde a la especificación del proyecto), controlador solar y baterías.
- **Opcional.**
- Control remoto Wifi para programación y/o revisión de los parametros de trabajo del Kit Solar.



LUMINARIA*



PROGRAMACIÓN
INALÁMBRICA



CONTROL REMOTO
PARA PROGRAMAR

- OPCIONAL

ASPECTOS TÉCNICOS

Código	Potencia luminaria (min - máx W)	Potencia panel solar (W)	Capacidad de batería (Ah)	Flujo luminoso	Eficacia máx. módulo LED (lm/W)	Temp. de color (K)	IRC	Vida útil LED* (h)
P38327	35	165	50	5.425	155	4.000	≥70	100.000
P38328	60	2x165	2x50	9.300	155	4.000	≥70	100.000
P38329	80	2x165	2x50	12.640	158	4.000	≥70	100.000
P38330	100	450	4x35	15.500	155	4.000	≥70	100.000
P38331	120	450	4x50	18.840	157	4.000	≥70	100.000
P38332	150	2x450	4x50	22.500	150	4.000	≥70	100.000

* Vida útil estimada, con mantenimiento del flujo luminoso al 70% (L70) LM80 TM21.

*Se recomienda montaje en postes de diámetro superior a 10 cm. Consulte con el fabricante del poste el peso máximo soportado *

Nota: El desempeño del Kit Solar depende de las condiciones climáticas particulares y obstrucciones en la radiación solar sobre el panel fotovoltaico.

La información contenida corresponde a valores nominales registrados bajo condiciones controladas de tensión y temperatura. Imagen de referencia, Sylvania se reserva el derecho de modificar y/o cambiar este producto o sus especificaciones técnicas sin notificación previa por evolución de la tecnología LED.



APLICACIONES



Las características físicas del kit pueden cambiar acorde a las especificaciones del producto.

* Imagen de poste y brazo SOLO DE REFERENCIA

No incluye poste ni brazo.

DESCRIPCIÓN

El kit de iluminación solar incluye luminaria LED, panel solar, baterías de litio, controlador solar, soporte para panel y baterías. Esta innovadora tecnología ofrece una forma muy conveniente y sostenible de iluminar vías y áreas exteriores con un mínimo de inversión y mantenimiento, pues no requiere punto eléctrico.

CARACTERÍSTICAS

- Luminaria de alta especificación de alumbrado público con una alimentación de corriente continua, diseño moderno y elegante, que cuenta con compartimiento óptico independiente y vidrio de protección.
- Montaje para poste con brazo horizontal o tubo vertical.
- Temperatura ambiente de operación: 0°C ~ 55°C.
- El controlador solar está programado con perfil de atenuación automática para maximizar la autonomía de la batería.
- Se entrega programado: 12h - 100%.
(Opcional: 4h -100% / 4h - 30% / 4h - 60%).

Garantía:

- Luminaria 10 años, panel solar 12 años, batería 5 años y controlador 1 año.

KIT SOLAR SYL-STREET LITIO



LUMINARIA*

- OPCIONAL

- El desempeño óptimo e ideal del sistema depende de las condiciones particulares de instalación, respecto a las horas de luz diurna, nubosidad, el clima, sombras provenientes de construcciones y de objetos cercanos.
- Incluye soporte de panel solar (Opción 1 punta de poste o copa), (Opción 2 Punta captadora acorde a la especificación del proyecto), controlador solar y baterías.
- **Opcional.**
- Control remoto Wifi para programación y/o revisión de los parámetros de trabajo del Kit Solar.

ASPECTOS TÉCNICOS

Código	Potencia luminaria (min - máx W)	Potencia panel solar (W)	Capacidad de batería (Ah)	Flujo luminoso	Eficacia máx. módulo LED (lm/W)	Temp. de color (K)	IRC	Vida útil LED (h)
P38146	66%	22 ~ 35	165	2x35	3.314 ~ 5.300	144	≥70	100.000
P38147	66%	36 ~ 60	165	2x50	5.400 ~ 9.000	138	≥70	100.000
P38148	66%	66 ~ 100	2x165	4x35	10.226 ~ 16.100	145	≥70	100.000
P38139	100%	22 ~ 35	165	2x50	3.314 ~ 5.300	144	≥70	100.000
P38140	100%	36 ~ 60	2x165	4x35	5.400 ~ 9.000	138	≥70	100.000
P38141	100%	66 ~ 100	2x165	4x50	10.226 ~ 16.100	145	≥70	100.000

* Vida útil estimada, con mantenimiento del flujo luminoso al 70% (L70) LM80 TM21.

*Se recomienda montaje en postes de diámetro superior a 10 cm. Consulte con el fabricante del poste el peso máximo soportado *

Nota: El desempeño del Kit Solar depende de las condiciones climáticas particulares y obstrucciones en la radiación solar sobre el panel fotovoltaico.

La información contenida corresponde a valores nominales registrados bajo condiciones controladas de tensión y temperatura. Imagen de referencia, Sylvania se reserva el derecho de modificar y/o cambiar este producto o sus especificaciones técnicas sin notificación previa por evolución de la tecnología LED.

APLICACIONES



Las características físicas del kit pueden cambiar acorde a las especificaciones del producto.

* Imagen de poste y brazo SOLO DE REFERENCIA

No incluye poste ni brazo.

DESCRIPCIÓN

Kit de iluminación solar conformado por un proyector LED, panel solar, baterías de litio y controlador solar.

Esta innovadora tecnología ofrece una forma conveniente y sostenible de iluminar vías y áreas exteriores con un mínimo de inversión y mantenimiento, pues no requiere punto eléctrico.

KIT SOLAR STREET SYLFLOOD LITIO



LUMINARIA*

CARACTERÍSTICAS

- Proyector LED de alta especificación para alumbrado exterior con alimentación de corriente continua.
- Fácil instalación.
- Temperatura ambiente de operación: -0°C ~ 55°C.
- Incluye controlador solar, panel y batería litio con soportes.
- Controlador solar programado con un perfil de atenuación automática para maximizar la autonomía de la batería.
- Se entrega programado: 5h - 100% (opcional otras programaciones).
- **Garantía:**
- Panel solar 12 años, batería 5 años y controlador 1 año.
- El desempeño óptimo de la batería del producto depende de las condiciones particulares de instalación respecto a horas de luz diurna, nubosidad, clima, sombras provenientes de objetos cercanos y construcciones.
- Incluye soporte de panel solar (Opción 1 punta de poste o copa), (Opción 2 Punta captadora acorde a la especificación del proyecto) baterías en punta de poste.
- **Opcional.**
- Control remoto Wifi para programación y/o revisión de los parametros de trabajo del Kit Solar.

ASPECTOS TÉCNICOS

Código	Potencia luminaria (min - máx W)	Potencia panel solar (W)	Capacidad de batería (Ah)	Flujo luminoso (lm)	Eficacia máx. módulo LED (lm/W)	Temp. de color (K)	IRC	Vida útil* LED (h)
P38154	80 100% - 12h	2x165W	4x50	11.440	143	5.000	≥70	100.000
P38158	120 100% - 5h	2x165W	4x35	17.760	148	5.000	≥70	100.000
P38155	180 100% - 5h	2x165W	4x50	25.740	143	5.000	≥70	100.000

* Vida útil estimada, con mantenimiento del flujo luminoso al 70% (L70) LM80 TM21 @TC55°C.

"Se recomienda montaje en postes de diámetro superior a 10 cm. Consulte con el fabricante del poste el peso máximo soportado"

Nota: El desempeño del Kit Solar depende de las condiciones climáticas particulares y obstrucciones en la radiación solar sobre el panel fotovoltaico.

La información contenida corresponde a valores nominales registrados bajo condiciones controladas de tensión y temperatura. Imagen de referencia, Sylvania se reserva el derecho de modificar y/o cambiar este producto o sus especificaciones técnicas sin notificación previa por evolución de la tecnología LED.



NUEVO
PRODUCTO

APLICACIONES



VÍAS PÚBLICAS
Y PRIVADAS



PLAZAS Y ZONAS
PEATONALES



EXTERIORES
GENERALES



CICLORUTAS



PUENTES

DESCRIPCIÓN

Kit de iluminación con energía solar, incluye la luminaria, panel solar con soportes, controlador, baterías, cable solar, interruptores y gabinete de protección.

Esta innovadora tecnología ofrece una forma conveniente y sostenible de iluminar vías y áreas exteriores con un mínimo de inversión y mantenimiento, pues no requiere punto eléctrico.

CARACTERÍSTICAS

- Luminaria de alta especificación para alumbrado público con alimentación de corriente continua, diseño aerodinámico, moderno y elegante, que cuenta con compartimiento óptico independiente y vidrio de protección.
- Luminaria de fácil instalación en brazo horizontal.
- Temperatura ambiente de operación: 10°C ~ +40°C.
- El controlador solar está programado con perfil de atenuación automática para maximizar la autonomía de la batería.
- Se entrega programado: 12h - 100%.
(Opcional: 4h - 100% / 4h - 30% / 4h - 60%).
- 3 metros de cable para batería y 3 metros para panel solar.
- **Garantía:** Luminaria 10 años, panel solar 12 años, batería 2 años y controlador 1 año.

- El desempeño óptimo de la batería del producto depende de las condiciones particulares de instalación respecto a horas de luz diurna, nubosidad, el clima, sombras provenientes de construcciones y objetos cercanos y atenuación configurada.
- Incluye soporte de panel solar (Opción 1 para punta de poste o copa), (Opción 2 para punta captadora acorde a la especificación del proyecto) gabinete con controlador solar y baterías.
- **Opcional.**
- Control remoto Wifi para programación y/o revisión de los parámetros de trabajo del Kit Solar.

ASPECTOS TÉCNICOS

Código	Potencia luminaria (min - máx W)	Potencia panel solar (W)	Capacidad de batería (Ah)	Flujo luminoso (lm)	Eficacia máx. módulo LED (lm/W)	Temp. de color (K)	IRC	Vida útil * LED (h)
P38335	35	165	100	5.425	155	4.000	≥70	100.000
P38336	60	2x165	150	9.300	155	4.000	≥70	100.000
P38337	80	2x165	150	12.640	158	4.000	≥70	100.000
P38338	100	450	200	15.500	155	4.000	≥70	100.000
P38339	120	450	250	18.840	157	4.000	≥70	100.000
P38340	150	2x450	2x150	22.500	150	4.000	≥70	100.000

* Vida útil estimada, con mantenimiento del flujo luminoso al 70% (L70) LM80 TM21.

Se recomienda montaje en postes de diámetro superior a 10 cm. Consulte con el fabricante del poste el peso máximo soportado

Nota: El desempeño del Kit Solar depende de las condiciones climáticas particulares y obstrucciones en la radiación solar sobre el panel fotovoltaico.

La información contenida corresponde a valores nominales registrados bajo condiciones controladas de tensión y temperatura. Imagen de referencia, Sylvania se reserva el derecho de modificar y/o cambiar este producto o sus especificaciones técnicas sin notificación previa por evolución de la tecnología LED.

NUEVO
PRODUCTO



KIT SOLAR ZD229 GEL



LUMINARIA*

APLICACIONES



NUEVO PRODUCTO



Las características físicas del kit pueden cambiar acorde a las especificaciones del producto.

* Imagen de poste y brazo SOLO DE REFERENCIA

No incluye poste ni brazo.

DESCRIPCIÓN

Kit de iluminación con energía solar, incluye la luminaria, panel solar con soportes, controlador, baterías, cable solar, interruptores y gabinete de protección.

Esta innovadora tecnología ofrece una forma conveniente y sostenible de iluminar vías y áreas exteriores con un mínimo de inversión y mantenimiento, pues no requiere punto eléctrico.

CARACTERÍSTICAS

- Luminaria de alta especificación para alumbrado público con alimentación de corriente continua, diseño aerodinámico, moderno y elegante, que cuenta con compartimiento óptico independiente y vidrio de protección.
- Luminaria de fácil instalación en brazo horizontal.
- Temperatura ambiente de operación: 10°C ~ +40°C.
- El controlador solar está programado con perfil de atenuación automática para maximizar la autonomía de la batería.
- Se entrega programado: 12h - 100%.
- (Opcional: 4h - 100% / 4h - 30% / 4h - 60%).
- 3 metros de cable para batería y 3 metros para panel solar.
- **Garantía:** Luminaria 10 años, panel solar 12 años, batería 2 años y controlador 1 año.

KIT SOLAR SYL-STREET GEL

IP66

IK08



AÑOS DE GARANTÍA



PROGRAMACIÓN INALÁMBRICA

LUMINARIA*

- El desempeño óptimo de la batería del producto depende de las condiciones particulares de instalación respecto a horas de luz diurna, nubosidad, el clima, sombras provenientes de construcciones y objetos cercanos y atenuación configurada.
- Incluye soporte de panel solar (Opción 1 para punta de poste o copa), (Opción 2 para punta captadora acorde a la especificación del proyecto) gabinete con controlador solar y baterías.
- **Opcional.**
- Control remoto Wifi para programación y/o revisión de los parámetros de trabajo del Kit Solar.

ASPECTOS TÉCNICOS

Código	Potencia luminaria (min - máx W)	Potencia panel solar (W)	Capacidad de batería (Ah)	Flujo luminoso (lm)	Eficacia máx. módulo LED (lm/W)	Temp. de color (K)	IRC	Vida útil LED* (h)
P38257	22 ~ 35	165	100	3.314 ~ 5.300	151	4.000	≥70	100.000
P38254	22 ~ 35	165	150	3.314 ~ 5.300	151	4.000	≥70	100.000
P38258	36 ~ 60	165	150	5.400 ~ 9.000	150	4.000	≥70	100.000
P38255	36 ~ 60	2x165	2x100	5.400 ~ 9.000	150	4.000	≥70	100.000
P38256	66 ~ 100	2x165	2x150	10.226 ~ 16.100	161	4.000	≥70	100.000
P38259	66 ~ 100	2x165	2x100	10.226 ~ 16.100	161	4.000	≥70	100.000
P38233	94 ~ 120	450	250	14.288 ~ 18.240	152	4.000	≥70	100.000
P38234	94 ~ 120	450	2x150	14.288 ~ 18.240	152	4.000	≥70	100.000
P38235	96 ~ 150	540	2x150	15.072 ~ 23.550	157	4.000	≥70	100.000
P38236	96 ~ 150	540	2x200	15.072 ~ 23.550	157	4.000	≥70	100.000
P38237	96 ~ 150	540	2x250	15.072 ~ 23.550	157	4.000	≥70	100.000
P38238	136 ~ 200	2x450	2x200	21.624 ~ 31.800	159	4.000	≥70	100.000
P38239	136 ~ 200	2x450	2x250	21.624 ~ 31.800	159	4.000	≥70	100.000

* Vida útil estimada, con mantenimiento del flujo luminoso al 70% (L70) LM80 TM21.

"Se recomienda montaje en postes de diámetro superior a 10 cm. Consulte con el fabricante del poste el peso máximo soportado"

Nota: El desempeño del Kit Solar depende de las condiciones climáticas particulares y obstrucciones en la radiación solar sobre el panel fotovoltaico.

La información contenida corresponde a valores nominales registrados bajo condiciones controladas de tensión y temperatura. Imagen de referencia, Sylvania se reserva el derecho de modificar y/o cambiar este producto o sus especificaciones técnicas sin notificación previa por evolución de la tecnología LED.

APLICACIONES



Las características físicas del kit pueden cambiar acorde a las especificaciones del producto.

* Imagen de poste y brazo SOLO DE REFERENCIA

No incluye poste ni brazo.

DESCRIPCIÓN

Kit de iluminación con energía solar, incluye proyector LED, panel solar con soportes, controlador, baterías, cable solar, interruptores y gabinete de protección.

Esta innovadora tecnología ofrece una forma conveniente y sostenible de iluminar escenarios deportivos, parques, plazoletas, vías peatonales y áreas exteriores con un mínimo de inversión y mantenimiento, pues no requiere punto eléctrico.

CARACTERÍSTICAS

- Proyector LED de alta especificación para alumbrado exterior con alimentación de corriente continua.
- Fácil instalación.
- Temperatura ambiente de operación: $-25^{\circ}\text{C} \sim 40^{\circ}\text{C}$.
- Controlador solar programado con un perfil de atenuación automática para maximizar la autonomía de la batería.
- Incluye controlador solar, paneles solares, baterías, gabinete para baterías y soporte de instalación de paneles en punta de poste.
- Se entrega programado: 5h - 100% (opcional otras programaciones).
- 3 metros de cable para batería y 3 metros para panel solar.

Garantía:

- Panel solar 12 años, batería 2 años y controlador 1 año.
- El desempeño óptimo de la batería del producto depende de las condiciones particulares de instalación respecto a horas de luz diurna, nubosidad, clima, sombras provenientes de objetos cercanos y construcciones.
- Incluye soporte de panel solar (Opción 1 para punta de poste o copa), (Opción 2 para punta captadora acorde a la especificación del proyecto) gabinete con controlador solar y baterías.
- Opcional.
- Control remoto wifi para programar / ajustar parámetros de trabajo del Kit Solar.

KIT SOLAR SYLFLOOD GEL



LUMINARIA*

ASPECTOS TÉCNICOS

Código	Potencia luminaria (W)	Potencia panel solar (W)	Capacidad de batería (Ah)	Flujo luminoso (lm)	Eficacia máx. módulo LED (lm/W)	Temp. de color (K)	IRC	Vida Útil* LED (h)
P27322	80	2x165	2x150	11.440	138	5.000	≥ 70	100.000
P27323	120	2x165	2x150	17.760	137	5.000	≥ 70	100.000
P38226	120	450	250	17.760	137	5.000	≥ 70	100.000
P38260	120	450	2x150	17.760	137	5.000	≥ 70	100.000
P38228	150	540	150	20.550	137	5.000	≥ 70	100.000
P38229	150	540	2x200	20.550	137	5.000	≥ 70	100.000
P38230	150	540	2x250	20.550	137	5.000	≥ 70	100.000
P27324	180	2x165	2x150	25.740	135	5.000	≥ 70	100.000
P38231	180	2x450	2x200	25.740	135	5.000	≥ 70	100.000
P38232	180	2x450	2x250	25.740	135	5.000	≥ 70	100.000

* Vida útil estimada, con mantenimiento del flujo luminoso al 70% (L70) LM80 TM21 @TC55°C.

* Se recomienda montaje en postes de diámetro superior a 10 cm. Consulte con el fabricante del poste el peso máximo soportado.

Nota: El desempeño del Kit Solar depende de las condiciones climáticas particulares y obstrucciones en la radiación solar sobre el panel fotovoltaico.

La información contenida corresponde a valores nominales registrados bajo condiciones controladas de tensión y temperatura. Imagen de referencia, Sylvania se reserva el derecho de modificar y/o cambiar este producto o sus especificaciones técnicas sin notificación previa por evolución de la tecnología LED.

APLICACIONES



INDUSTRIAS
OIL & GAS



SUBESTACIONES
ELÉCTRICAS



PUERTOS
Y MINAS



ÁREAS
COSTERAS

Las características físicas del kit pueden cambiar acorde a las especificaciones del producto.

* Imagen de poste y brazo SOLO DE REFERENCIA

No incluye poste ni brazo.

KIT SOLAR

SYL SECURE GEL

DESCRIPCIÓN

Sistema integral de iluminación solar, el cual aprovecha la energía del sol para proporcionar una iluminación de alta calidad. Esta innovadora tecnología ofrece una forma conveniente y sostenible de iluminar espacios con un mínimo de inversión y mantenimiento, pues no requiere punto eléctrico.



LUMINARIA*



— Opcional
Garantía Extendida

CARACTERÍSTICAS

- Proyector LED diseñado para ambientes altamente corrosivos y vibración (Puertos y minas).
- Chasis en aleación de aluminio, sin cobre y con vidrio templado resistente a la corrosión.
- Alta hermeticidad IP66 y lentes de vidrio resistentes a impactos y choques térmicos.
- Certificación internacional ETL bajo estándar UL844.
- Permite ajustar la potencia de la luminaria hasta -10% de la potencia nominal.
- Componentes: Luminaria LED con resistencia a la corrosión, gabinete plástico en poliéster, Panel solar policristalino y batería gel plomo 100% solar, no requiere cableado o acometida eléctrica.
- Fácil instalación, para instalación en poste vertical.
- Controlador programado para trabajar 12h al 100%.

Garantía:

- Luminaria 5 años, panel solar 12 años, batería 2 años y controlador 1 año.

ASPECTOS TÉCNICOS

Código	Potencia luminaria (W)	Potencia panel solar (W)	Capacidad de batería (Ah)	Flujo luminoso (lm)	Eficacia máx. módulo LED (lm/W)	Temp. De Color (K)	IRC	Vida útil LED* (h)
P38190	40	165	150	5.200	130	5.000	≥70	100.000

* Vida útil estimada, con mantenimiento del flujo luminoso al 70% (L70) LM80 TM21 @25°C.

"Se recomienda montaje en postes de diámetro superior a 10 cm. Consulte con el fabricante del poste el peso máximo soportado"

Nota: El desempeño del Kit Solar depende de las condiciones climáticas particulares y obstrucciones en la radiación solar sobre el panel fotovoltaico.

La información contenida corresponde a valores nominales registrados bajo condiciones controladas de tensión y temperatura. Imagen de referencia, Sylvania se reserva el derecho de modificar y/o cambiar este producto o sus especificaciones técnicas sin notificación previa por evolución de la tecnología LED.

APLICACIONES



DESCRIPCIÓN

Sistema integral de iluminación LED Solar Sylvania, con una estructura unificada que incluye luminaria LED, panel solar, controlador, baterías de litio. Esta innovadora tecnología ofrece una forma conveniente y sostenible de iluminar áreas exteriores y senderos con un mínimo de inversión y mantenimiento, pues no requiere un punto eléctrico o conexión a la red de suministro de energía.

CARACTERÍSTICAS

- Luminaria integrada con batería de litio de gran capacidad de almacenamiento de carga.
- La luminaria solar integrada cuenta con módulos LED ajustables, adaptándose a las direcciones de iluminación requerida.
- Luminaria con brazo ajustable para mayor ángulo de absorción de la energía solar.
- Lente óptico profesional y chip LED de alto desempeño, altura de montaje de 6 a 10 metros de altura.
- Panel solar de Silicio mono cristalino de alta calidad, que convierte la energía solar a electricidad.
- Batería de litio de larga vida útil de 2.000 ciclos.
- Sensor de movimiento con un alcance de hasta 8 metros.

Tipos de instalación:

- Instalación en punta de poste o brazo horizontal, con un diámetro de 60 - 70mm.

- El desempeño óptimo de la batería del producto depende de las condiciones particulares de instalación respecto a horas de luz diurna, la nubosidad, el clima, las sombras provenientes de construcciones y objetos cercanos.

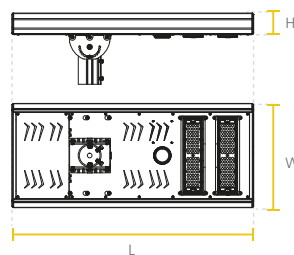

Watt	L(mm)	W(mm)	H(mm)
55W	842	363	85
80W	1178	386	243

ASPECTOS TÉCNICOS

Código	Potencia luminaria (W)	Potencia panel solar (W)	Energía almacenada (Wh)	Flujo luminoso inicial (lm)	Eficacia máx. módulo LED (lm/W)	Temp. de color (K)	IRC	Vida útil LED (h)
P29560	46	55	345	8.500	185	4.000	>70	50.000
P29561	65	80	460	12.000	185	6.000	>70	50.000

* Vida útil estimada, con mantenimiento del flujo luminoso al 70% (L70) LM80 TM21 @TC55°C.

"Se recomienda montaje en postes de diámetro superior a 10 cm. Consulte con el fabricante del poste el peso máximo soportado"

Nota: El desempeño del Kit Solar depende de las condiciones climáticas particulares y obstrucciones en la radiación solar sobre el panel fotovoltaico.

La información contenida corresponde a valores nominales registrados bajo condiciones controladas de tensión y temperatura. Imagen de referencia, Sylvania se reserva el derecho de modificar y/o cambiar este producto o sus especificaciones técnicas sin notificación previa por evolución de la tecnología LED.

APLICACIONES



PARQUES Y PLAZOLETAS



SENDEROS PEATONALES



PUENTES PEATONALES



DESCRIPCIÓN

Sistema integral de iluminación LED Solar, con una estructura unificada que incluye luminaria LED, panel solar, controlador y baterías de litio. Esta innovadora tecnología ofrece una forma conveniente y sostenible de iluminar áreas exteriores y senderos con un mínimo de inversión y mantenimiento, pues no requiere un punto eléctrico o conexión a la red de suministro de energía.

KIT SOLAR

INTEGRADO S40



CONTROL REMOTO

IP65

IK06



SENSOR DE MOVIMIENTO



BOTÓN DE PRUEBA

CARACTERÍSTICAS

- Luminaria integrada con batería de litio de gran capacidad de almacenamiento.
- Lente óptico profesional y chip LED de alto desempeño, de amplia difusión de luz que brinda 100% aprovechamiento de la luminaria.
- Panel solar de silicio monocristalino de alta calidad, que convierte la energía solar a electricidad de alta eficiencia.
- El kit integrado se puede ajustar en forma flexible 20° hasta -10° que permite la optimización de la carga durante el día y permite el drenaje óptimo de agua en días lluviosos.
- Sensor de movimiento integrado de un rango amplio de hasta 12 metros.
- Incluye control remoto que permite diferentes configuraciones de atenuación.

Tipos de instalación:

- Instalación en pared o en poste.
- El desempeño óptimo de la batería del producto depende de las condiciones particulares de instalación respecto a horas de luz diurna, nubosidad, clima, sombras provenientes de objetos cercanos y construcciones.

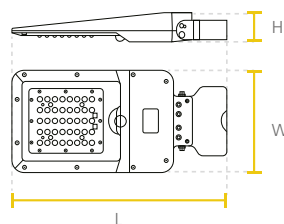

Watt	L(mm)	W(mm)	H(mm)
40W	706	289	74

ASPECTOS TÉCNICOS

Código	Potencia luminaria (W)	Potencia panel solar (W)	Energía almacenada (Wh)	Flujo luminoso inicial (lm)	Eficacia máx. módulo LED (lm/W)	Temp. de color (K)	IRC	Vida útil* LED (h)
P29569	40	21	120	4.800	120	4.000	>70	50.000*

* Vida útil estimada, con mantenimiento del flujo luminoso al 70% (L70) LM80 TM21.

"Se recomienda montaje en postes de diámetro superior a 10 cm. Consulte con el fabricante del poste el peso máximo soportado"

Nota: El desempeño del Kit Solar depende de las condiciones climáticas particulares y obstrucciones en la radiación solar sobre el panel fotovoltaico.

* Vida útil estimada, con mantenimiento del flujo luminoso al 70% (L70).

La información contenida corresponde a valores nominales registrados bajo condiciones controladas de tensión y temperatura. Imagen de referencia, Sylvania se reserva el derecho de modificar y/o cambiar este producto o sus especificaciones técnicas sin notificación previa por evolución de la tecnología LED.

APLICACIONES



PARQUES Y PLAZOLETAS



SENDEROS PEATONALES



PUENTES PEATONALES

DESCRIPCIÓN

Kit de iluminación con energía solar que incluye luminaria, panel solar, soportes, baterías y controlador integrado en la luminaria. Esta innovadora tecnología ofrece una forma conveniente y sostenible de iluminar vías peatonales y áreas exteriores con un mínimo de inversión y mantenimiento, pues no requiere punto eléctrico.

CARACTERÍSTICAS

Ideal para iluminación en exteriores de conjuntos residenciales, parques y jardines.

Fácil instalación en punto de poste o en pared.

Temperatura ambiente de operación: -20 °C ~ 45 °C.

No incluye poste.

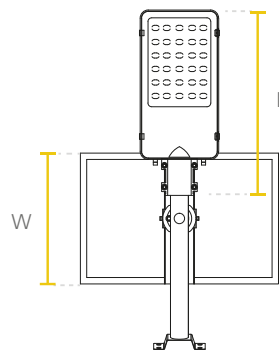

Panel Solar

Watt	L(mm)	W(mm)	H(mm)
30W / 50W / 60W	530	350	17

Luminaria

Watt	L(mm)	W(mm)	H(mm)
30W / 50W / 60W	495	210	50

KIT SOLAR INTEGRADO

TODO EN DOS

S30 / S50 / S60

IP65

IK08

ASPECTOS TÉCNICOS

Código	Potencia luminaria (W)	Flujo luminoso inicial (lm)	Tiempo de carga (Ah)	Autonomía	Temp. de color (K)	IRC	Vida útil* LED (h)
P23535	30	3.600	5 - 6 h	6 - 8 h	6.000	80	50.000
P27769	50	6.000	5 - 6 h	6 - 8 h	6.000	80	50.000
P29831	60	7.200	5 - 6 h	Según programación	6.000	80	50.000

Producto para uso decorativo, no se recomienda para proyectos profesionales.

* El desempeño (lumen inicial y autonomía) del producto depende de las condiciones particulares de instalación respecto a horas de luz diurna, nubosidad, clima, y sombras provenientes de construcciones y objetos cercanos, y atenuación configurada en el producto.

La información contenida corresponde a valores nominales registrados bajo condiciones controladas de tensión y temperatura. Imagen de referencia, Sylvania se reserva el derecho de modificar y/o cambiar este producto o sus especificaciones técnicas sin notificación previa por evolución de la tecnología LED.

SYLVANIA

03



La energía
del sol

a tu alcance.

Componentes para Generación Solar



38

Inversor Solar
On Grid



39

Inversor Solar
Off Grid



40

Panel Solar



41

Batería Solar
Litio



42

Batería Solar
Gel

COMPONENTES PARA GENERACIÓN SOLAR

INVERSORES. PANELES Y BATERÍAS.



DESCRIPCIÓN

La serie de inversores fotovoltaicos On Grid de Sylvania con conexión a la red, convierten la corriente continua (CC) de los paneles solares en corriente alterna (CA).

INVERSOR SOLAR ON GRID



IP65



CARACTERÍSTICAS

- Inversor solar de alta frecuencia.
- Múltiples comunicaciones: USB, WIFI.
- Monitoreo de inversores a través de una aplicación en los teléfonos móviles.
- Diseño silencioso sin ventilador.
- Índice de protección IP65.
- Potencia nominal disponible 3KW, 6KW.
- Switch DC integrado .
- Protección contra sobrecarga y cortocircuito.
- Controlador multi MPPT.

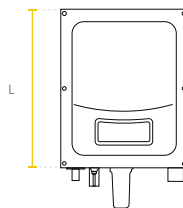

W	L(mm)	W(mm)	H(mm)
3.000	368	262	155
6.000	412	355	201

ASPECTOS TÉCNICOS

Código	Salida Ac (Red eléctrica)					Entrada DC fotovoltaica		
	Potencia nominal (W)	Tensión de salida (Vac)	Frecuencia (Hz)	Corriente de salida (A)	Conexión AC	Potencia máxima PV (W)	Tensión DC FV (V) (VDC)	Corriente Máx (A)
P27143	3000	220 / 230 / 240	50 / 60Hz	13	Monofásico	3450	100 ~ 550	11
P27678	6000	220 / 230 / 240	50 / 60Hz	26.1	Monofásico	7000	100 ~ 550	11

La información contenida corresponde a valores nominales registrados bajo condiciones controladas de tensión y temperatura. Imagen de referencia, Sylvania se reserva el derecho de modificar y/o cambiar este producto o sus especificaciones técnicas sin notificación previa por evolución de la tecnología LED.



DESCRIPCIÓN

La serie de inversores off grid de Sylvania es la mejor opción para proyectos de generación solar, gracias a su versatilidad combinando las funciones del inversor y el controlador solar MPPT.

Esta innovadora tecnología permite transformar la corriente de los paneles solares y las baterías a la tensión de operación de los artefactos eléctricos.

CARACTERÍSTICAS

- Diseñado para aplicaciones de generación solar autónoma (sin conexión a la red).
- Salida de onda sinusoidal pura.
- Interfaz de usuario amigable.
- 3 pasos de carga.
- Protección contra sobrecarga y cortocircuito.
- Establece el voltaje de carga / corriente de carga.
- Modo ahorro de energía.
- Brinda prioridad de utilidad / Prioridad de batería.
- El voltaje del inversor puede ser ajustado en rangos de 110V/115V/120V.
- La frecuencia del inversor puede ser ajustada a 50/60Hz.

- Cargador solar MPPT 80A incluido.
- Potencia nominal disponible 2KW, 3KW.
- Display LCD/LED.



INVERSOR SOLAR OFF GRID

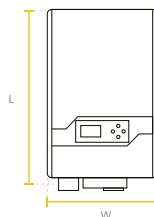

Código	L(mm)	W(mm)	H(mm)
P27141	423	247	197
P27142			

ASPECTOS TÉCNICOS

Código	Salida AC (Red eléctrica)					Entrada DC fotovoltaica			Cargador DC (Batería)	
	Potencia nominal (W)	Tensión de salida (Vac)	Frecuencia (Hz)	Corriente de salida (A)	Conexión AC	Potencia máxima PV (W)	Tensión DC FV (V) (VDC)	Corriente máx (A)	Máxima corriente de carga (A)	Protección sobre carga (A)
P27141	2000	110/115/120	50/60Hz	16.6	Monofásico	1250W @12VDC 2500W @24VDC	16 ~ 95VDC 12V 30 ~ 130VDC 24V	80	60A @12V 30A @24V	15.7 VDC @12V 31.4 VDC @24V
P27672	3000	110/115/120	50/60Hz	25.1	Monofásico	2500W @12VDC 5000W @24VDC	30 ~ 130VDC 24V 60 ~ 130VDC 48V	80	40A @24V 20A @48V	31.4 VDC @24V 62.8 VDC @48V

La información contenida corresponde a valores nominales registrados bajo condiciones controladas de tensión y temperatura. Imagen de referencia, Sylvania se reserva el derecho de modificar y/o cambiar este producto o sus especificaciones técnicas sin notificación previa por evolución de la tecnología LED.



DESCRIPCIÓN

Los módulos solares fotovoltaicos de Sylvania captan la energía proporcionada por la luz del sol o radiación solar para convertirla en electricidad limpia.

Su diseño constructivo lo hace altamente eficiente para sus proyectos de generación solar en hogares, industrias y granjas solares.

PANEL SOLAR



CARACTERÍSTICAS

- 12 años de garantía sobre defectos de fabricación.
- Garantía de hasta 25 años en línea de potencia.

Certificado para soportar condiciones ambientales severas:

- Superficie anti-reflectiva y anti ensuciamiento para minimizar las pérdidas de potencia por polvo y mugre.
- Resistencia a la brisa salada severa, amoníaco y arena de los ambientes costeros, agrícolas y desérticos.
- Excelente resistencia mecánica a la carga.

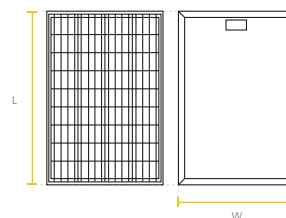

Watt	L(mm)	W(mm)	H(mm)
165W	1478	678	30
450W	2096	1039	30
540W	2256	1133	35

ASPECTOS TÉCNICOS

Código	Potencia max. panel (W)	Tensión max. de salida (V)	Corriente max. (A)	Corriente de corto circuito (A)	# De celdas	Corriente fusible	Tipo de vidrio	Vida útil panel (80% Potencia)
P23495	165	19.21	8.85	9.45	36 (4x9)	Max 15A	Templado	25 años
P26376	450	41.5	10.85	11.60	144 (6x24)	Max 20A	Templado	25 años
P26377	540	41.65	12.97	13.85	144 (6x24)	Max 25A	Templado	25 años

La información contenida corresponde a valores nominales registrados bajo condiciones controladas de tensión y temperatura. Imagen de referencia, Sylvania se reserva el derecho de modificar y/o cambiar este producto o sus especificaciones técnicas sin notificación previa por evolución de la tecnología LED.



MATERIAL DE LA BATERÍA

- Las baterías pueden ser instaladas en cualquier posición sin riesgo de fugas.
- Batería libre de ácido.
- Cuenta con sistema BMS que protege la batería de cortos circuitos, sobrecargas y descargas profundas.
- El peso y tamaño de la batería de litio es un 50% menor a los de la batería de gel.
- Vida útil 3 a 4 veces mayor en comparación a las baterías de plomo ácido.
- Tasa baja de auto-descarga.

BATERÍA SOLAR LITIO



CARACTERÍSTICAS

- Dispositivo diseñado para almacenar.
- Diseño de ciclo profundo compatible con aplicaciones de generación de energía solar.
- Fácil instalación en serie o paralelo.
- Libres de mantenimiento.
- Más de 3.000 ciclos de vida útil
- Índice de protección IP65 para uso en intemperie.

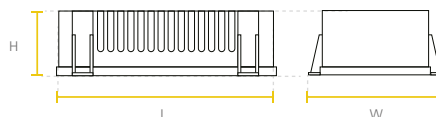

AH	L(mm)	W(mm)	H(mm)
35	315	168	83
50	372	203	79

ASPECTOS TÉCNICOS

Código	Capacidad (AH)	Tipo batería	Energía almacenada (Wh)	Temp. de operación en carga	Peso (Kg)	Tiempo de carga	Tensión nominal (V)
P25450	35	Litio	448	-20°C~ 45°C	4,4	5-6 h	12,8
P25451	50	Litio	640	-20°C~ 45°C	5,8	5-6 h	12,8

La información contenida corresponde a valores nominales registrados bajo condiciones controladas de tensión y temperatura. Imagen de referencia, Sylvania se reserva el derecho de modificar y/o cambiar este producto o sus especificaciones técnicas sin notificación previa por evolución de la tecnología LED.



CARACTERÍSTICAS

- Dispositivo diseñado para almacenar la energía de forma confiable y económica.
- Diseño de ciclo profundo compatible con aplicaciones de generación de energía solar.
- Fácil instalación en serie o paralelo.
- Ciclos de carga:
 - 1500 para baterías de 100 y 150Ah.
 - 1800 para baterías de 200 y 250 Ah (@ DOD 30%).
- Libres de mantenimiento.
- Temperatura ambiente de carga 0 a 40°C.
- Construcción sellada, libre de mantenimiento con electrodos de plomo y ácido en gel.

BATERÍA SOLAR GEL

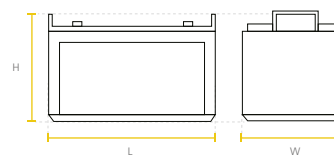

AH	L(mm)	W(mm)	H(mm)
100	410	240	180
150	490	240	180
200	522	240	219
250	522	268	218

ASPECTOS TÉCNICOS

Código	Capacidad (AH)	Tipo batería	Energía almacenada (Wh)	Temp. de operación en carga	Peso (Kg)	Terminal	Vida útil estimada
P37577	100	Plomo Ácido Gel	1200	-30°C~ 40°C	28 Kg	T11	5 años
P37578	150	Plomo Ácido Gel	1800	-30°C~ 40°C	41.2 Kg	T11	5 años
P25446	200	Plomo Ácido Gel	2400	-30°C~ 40°C	57 Kg	T11	5 años
P23235	250	Plomo Ácido Gel	3000	-30°C~ 40°C	65.6 Kg	T11	5 años

La vida útil del producto depende de la profundidad de descarga, según las condiciones de diseño de la aplicación.

La información contenida corresponde a valores nominales registrados bajo condiciones controladas de tensión y temperatura. Imagen de referencia, Sylvania se reserva el derecho de modificar y/o cambiar este producto o sus especificaciones técnicas sin notificación previa por evolución de la tecnología LED.



SYLVANIA

04



Lugares
increíbles
con la mejor
iluminación.

Escenarios deportivos



LED Sylveo Pro RD

Proyectors



LED Proyector Sylveo Pro



LED Proyector Sylveo



LED Proyector Sylflood High Wattage



LED Sylflood

Reflectores



LED Reflector Jeta Pro



LED Reflector Jeta High Power

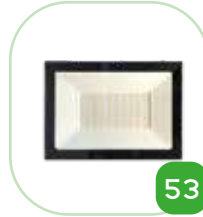

LED Reflector Jeta



LED Wallpack

Wallpack

Decorativas Exteriores



LED Deco Bolardo



LED Deco Step



LED Tortuga



LED Tortuga Eco



LED Deco Piso

SOLUCIONES DE ILUMINACIÓN PROFESIONAL PARA **EXTERIORES**

ILUMINACIÓN EXTERIOR LED

NUEVO
PRODUCTO

LED

APLICACIONES



CARACTERÍSTICAS

- El nuevo LED Sylveo Pro RD es una completa gama de proyector profesional exterior de alta gama ideal para escenarios deportivos y centros lógicos en exteriores, garantizando una alta eficacia luminosa que ofrece una excelente visibilidad, potencializando la experiencia en el campo deportivo y en las gradas hacia los espectadores, además, es de fácil instalación y tiene una larga vida útil.
- Incluye cubierta para reducción de deslumbramiento.
- Apuntador laser (sobre pedido).
- Completa gama de proyectores para exteriores disponible en 13° y 30°, perfecto para la iluminación de áreas deportivas y estadios e instalaciones lógicas en exteriores.
- Tensión de operación 120-277V (480V sobre pedido).
- Driver dimerizable 0-10V

LED
SYLVEO PRO RD

IP66

IK10



CE

5
AÑOS DE GARANTÍA

- OPCIONAL

CURVA FOTOMÉTRICA

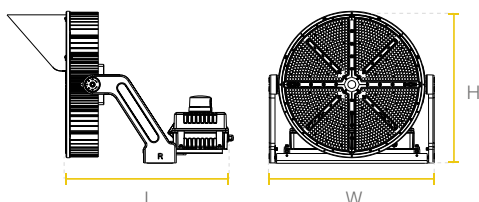

Watt	L(mm)	W(mm)	H(mm)
1000W-1200W	595	586	541

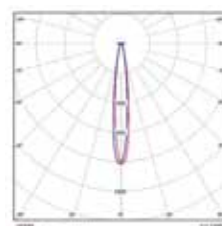

VERSIÓN 13°

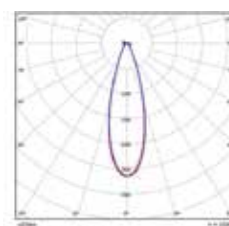

VERSIÓN 30°

ASPECTOS TÉCNICOS

Código	Potencia (W)	Tensión De Operación (V)	Flujo Luminoso (lm)	Factor De Potencia	Eficacia De La Luminaria (lm/W)	Temp. De Color (K)	IRC	Ang. de apertura	Vida Útil* (h)
P27758	1000	120-277	146.000	0,9	146	5.000	≥70	13°	100.000
P27759	1200	120-277	177.000	0,9	148	5.000	≥70	13°	100.000
P27760	1000	120-277	149.000	0,9	149	5.000	≥70	30°	100.000
P27761	1200	120-277	180.000	0,9	150	5.000	≥70	30°	100.000

* Vida útil estimada, de acuerdo a reportes de laboratorio LM80 TM21 a 55°C.

La información contenida corresponde a valores nominales registrados bajo condiciones controladas de tensión y temperatura. Imagen de referencia, Sylvania se reserva el derecho de modificar y/o cambiar este producto o sus especificaciones técnicas sin notificación previa por evolución de la tecnología LED.

APLICACIONES



CARACTERÍSTICAS

- Proyector LED robusto y de alto desempeño perfecto para aplicaciones exigentes como campos petroleros, explotaciones mineras, puertos, aeropuertos, estacionamientos al aire libre, instalaciones deportivas, exteriores industriales y de bodegas.
- Diseño moderno y robusto, resistente a la humedad.
- Tensión de operación 100-277V (opcional 480V sobre pedido).
- Reemplazo ideal de proyector con tecnología tradicional MH de alta potencia.
- Temperatura ambiente de operación: -45 °C ~ 45 °C.
- Chasis en aluminio.
- Driver configurable. Permite ajustar la potencia de la luminaria hasta -50% de la potencia nominal.

LED PROYECTOR
SYLVEO PRO

CURVA FOTOMÉTRICA

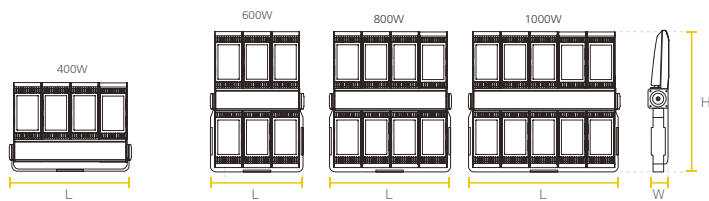

Watt	L(mm)	W(mm)	H(mm)	Watt	L(mm)	W(mm)	H(mm)	Watt	L(mm)	W(mm)	H(mm)
400W	666	128	415	600W	530	116	742	1000W	840	116	742
				800W	685	116	742				

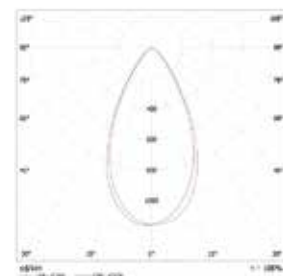

VERSIÓN ESTÁNDAR

ASPECTOS TÉCNICOS

Código	Potencia (W)	Tensión De Operación (V)	Flujo Luminoso (lm)	Factor De Potencia	Eficacia De La Luminaria (lm/W)	Temp. De Color (K)	IRC	Ang. de apertura	Vida Útil * (h)
P23581	200~400	100-277	24.000~48.000	0,95	120	5.000	≥70	30°	100.000
P23582	300~600	100-277	36.000~72.000	0,95	120	5.000	≥70	30°	100.000
P23583	400~800	100-277	48.000~96.000	0,95	120	5.000	≥70	30°	100.000
P23584	600~1000	100-277	72.000~120.000	0,95	120	5.000	≥70	30°	100.000

* Vida útil estimada, de acuerdo a reportes de laboratorio LM80 TM21 a 55°C.

La información contenida corresponde a valores nominales registrados bajo condiciones controladas de tensión y temperatura. Imagen de referencia, Sylvania se reserva el derecho de modificar y/o cambiar este producto o sus especificaciones técnicas sin notificación previa por evolución de la tecnología LED.

APLICACIONES



LED

CARACTERÍSTICAS

- Perfecto para iluminar campos petroleros, explotaciones mineras, puertos, aeropuertos, instalaciones deportivas, estacionamientos al aire libre, exteriores industriales y de bodegas.
- Luminaria eficiente de hasta 120 lm/W, para el máximo ahorro de energía.
- Óptica simétrica media (otras ópticas bajo pedido especial).
- Temperatura ambiente de operación: $-45\text{ °C} \sim 45\text{ °C}$.
- Clasificación de seguridad eléctrica: Clase I.
- Larga vida útil para reducir los costos de mantenimiento.
- Chasis en aluminio.
- Driver configurable. Permite ajustar la potencia de la luminaria hasta -30% de la potencia nominal.

LED PROYECTOR
SYLVEO

CE

IP66

IK08

5
AÑOS DE GARANTÍA10
AÑOS DE GARANTÍA

— OPCIONAL

CURVA FOTOMÉTRICA

120W/150W/200W Sylveo LED - Large

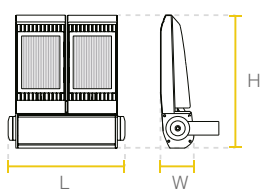

Watt	L(mm)	W(mm)	H(mm)
150W	298	98	390
200W	361	128	415

300W Sylveo LED - Extra large

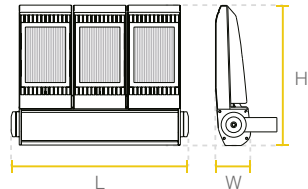

Watt	L(mm)	W(mm)	H(mm)
300W	513	128	415

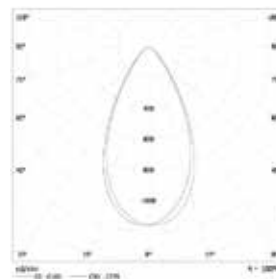

VERSIÓN ESTÁNDAR

ASPECTOS TÉCNICOS

Código	Potencia (W)	Tensión de operación (V)	Flujo luminoso (lm)	Factor de potencia	Eficacia de la luminaria (lm/W)	Temp. de color (K)	IRC	Vida útil* (h)
P26569	105 - 150	100-277	12.600 - 18.200	0,95	120	5.000	70	100.000
P23579	140 - 200	100-277	16.800 - 24.000	0,95	120	5.000	70	100.000
P23580	210 - 300	100-277	25.200 - 36.000	0,95	120	5.000	70	100.000

* Vida útil estimada, de acuerdo a reportes de laboratorio LM80 TM21 a 55°C.

La información contenida corresponde a valores nominales registrados bajo condiciones controladas de tensión y temperatura. Imagen de referencia, Sylvania se reserva el derecho de modificar y/o cambiar este producto o sus especificaciones técnicas sin notificación previa por evolución de la tecnología LED.

APLICACIONES

NUEVA
VERSION

LED

CARACTERÍSTICAS

- El Proyector LED Sylflood Sylvania cuenta con un diseño robusto y de alto desempeño, perfecto para aplicaciones exigentes como campos petroleros, explotaciones mineras, múltiples instalaciones deportivas, estacionamientos al aire libre, puertos de carga, aeropuertos exteriores industriales y de bodegas.
- El nuevo LED Sylflood es una completa gama de proyectores para exteriores que reemplazan los proyectores tradicionales de HID, con driver de alto desempeño.
- Proyección uniforme de la luz, reduce los costos de consumo de energía y de mantenimiento.
- Diseño moderno y robusto, resistente a la humedad.
- Chasis en aluminio extruido.
- Lentes en material de alta transmitancia >90%, en el espectro visible.

LED PROYECTOR

SYLFLOOD
HIGH WATTAGE

CURVA FOTOMÉTRICA

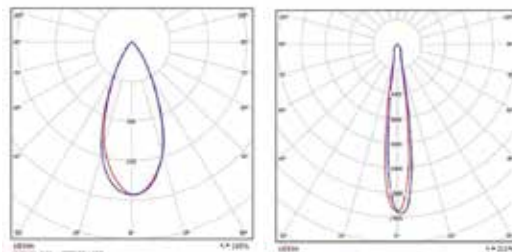
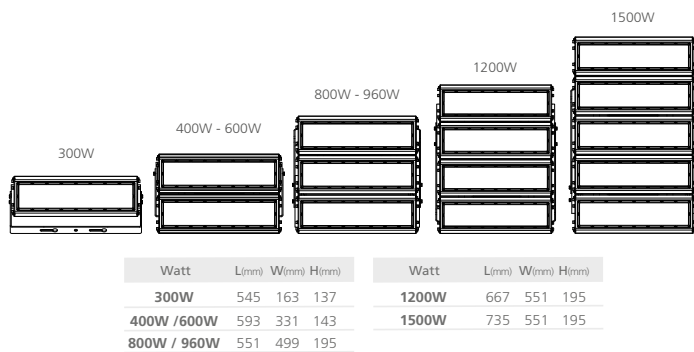

ASPECTOS TÉCNICOS

Código	Potencia (W)	Tensión de operación (V)	Flujo luminoso (lm)	Factor de potencia	Eficacia de la luminaria (lm/W)	Temp. de color (K)	IRC	Ang. de apertura	Vida útil * (h)
P27762	300	120-277	50.100	0,9	167	5.000	≥70	45°	100.000
P27763	400	120-277	71.200	0,9	178	5.000	≥70	45°	100.000
P27764	600	120-277	99.000	0,9	165	5.000	≥70	45°	100.000
P27765	800	120-277	116.000	0,9	145	5.000	≥70	15°	100.000
P27766	960	120-277	142.080	0,9	148	5.000	≥70	15°	100.000
P27767	1200	120-277	181.200	0,9	151	5.000	≥70	15°	100.000
P27768	1500	120-277	214.500	0,9	143	5.000	≥70	15°	100.000

* Vida útil estimada, de acuerdo a reportes de laboratorio LM80 TM21 a 55°C.

La información contenida corresponde a valores nominales registrados bajo condiciones controladas de tensión y temperatura. Imagen de referencia, Sylvania se reserva el derecho de modificar y/o cambiar este producto o sus especificaciones técnicas sin notificación previa por evolución de la tecnología LED.

APLICACIONES



LED

CARACTERÍSTICAS

- El Proyector LED Sylflood Sylvania cuenta con un diseño robusto y de alto desempeño perfecto para aplicaciones exigentes como campos petroleros, explotaciones mineras, puertos, aeropuertos, instalaciones deportivas, estacionamientos al aire libre, exteriores industriales y de bodegas.
- El nuevo LED Sylflood es una completa gama de proyectores para exteriores que reemplazan los proyectores tradicionales de HID, con driver de alto desempeño.
- Proyección uniforme de la luz, reduce los costos de consumo de energía y de mantenimiento.
- Diseño moderno y robusto, resistente a la humedad.
- Chasis en aluminio extruido.
- Lentes en material de alta transmitancia >90%, en el espectro visible.
- Driver atenuable con señal de control tipo 0 a 10V para integración con sistemas de automatización de iluminación.

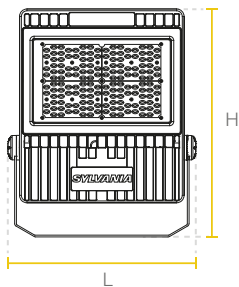

Watt	L(mm)	W(mm)	H(mm)
100W	321	56	390
150W / 200W	377	57	464

LED PROYECTOR
SYLFLOOD

CE

IP66

IK08

5
AÑOS DE GARANTÍA10
AÑOS DE GARANTÍA

— OPCIONAL

CURVA FOTOMÉTRICA

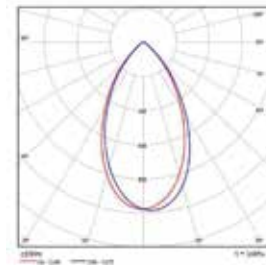

ASPECTOS TÉCNICOS

Código	Potencia (W)	Tensión de operación (V)	Flujo luminoso (lm)	Factor de potencia	Eficacia de la luminaria (lm/W)	Temp. de color (K)	IRC	Ang. de apertura	Vida útil * (h)
P24104	100	100-277	14.300	0,9	143	5.000	80	60°	100.000
P24105	150	100-277	22.200	0,9	148	5.000	80	60°	100.000
P24106	200	100-277	28.600	0,9	143	5.000	80	60°	100.000

* Vida útil estimada, de acuerdo a reportes de laboratorio LM80 TM21 a 55°C.

La información contenida corresponde a valores nominales registrados bajo condiciones controladas de tensión y temperatura. Imagen de referencia, Sylvania se reserva el derecho de modificar y/o cambiar este producto o sus especificaciones técnicas sin notificación previa por evolución de la tecnología LED.

APLICACIONES



PERIMETRO EXTERIOR



FACHADAS



PARQUEADEROS



PARQUES Y PLAZOLETAS

CARACTERÍSTICAS

- Luminaria LED tipo reflector para interiores o exteriores, diseño delgado y liviano con driver integrado en la luminaria.
- Instalación sobrepuesto con soporte metálico.
- Proyección uniforme de la luz, reduce los costos de consumo de energía y mantenimiento.
- Diseño delgado, moderno y robusto, resistente a la humedad.
- Chasis en aluminio extruido.
- Conector para garantizar la hermeticidad de la luminaria.

LED REFLECTOR
JETA PRO

IP66

IK06

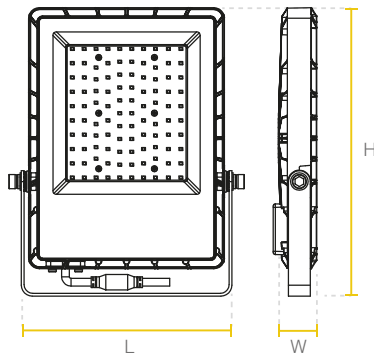

Watt	L(mm)	W(mm)	H(mm)
100W	180	40	265
150W	225	44	330
200W	250	48	365
300W	458	61	385
400W / 500W	508	61	443

CURVA FOTOMÉTRICA

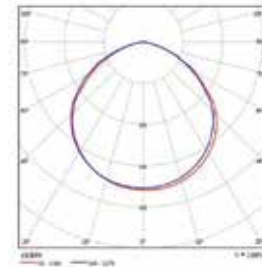

ASPECTOS TÉCNICOS

Código	Potencia (W)	Tensión de operación (V)	Flujo luminoso (lm)	Factor de potencia	Eficacia de la luminaria (lm/W)	Temp. de color (K)	IRC	Ang. de apertura	Vida útil * (h)
P23679	100	100-277	12.000	0,95	120	6.500	>70	120°	40.000
P23680	150	100-277	18.000	0,95	120	6.500	>70	120°	40.000
P23681	200	100-277	24.000	0,95	120	6.500	>70	120°	40.000
P29742	300	120-277	36.000	0,95	120	6.500	>70	90°	40.000
P29743	400	120-277	48.000	0,95	120	6.500	>70	90°	40.000
P29744	500	120-277	60.000	0,95	120	6.500	>70	90°	40.000

* Vida útil estimada, de acuerdo a reportes de laboratorio LM80 TM21 a 55°C.

La información contenida corresponde a valores nominales registrados bajo condiciones controladas de tensión y temperatura. Imagen de referencia, Sylvania se reserva el derecho de modificar y/o cambiar este producto o sus especificaciones técnicas sin notificación previa por evolución de la tecnología LED.

APLICACIONES

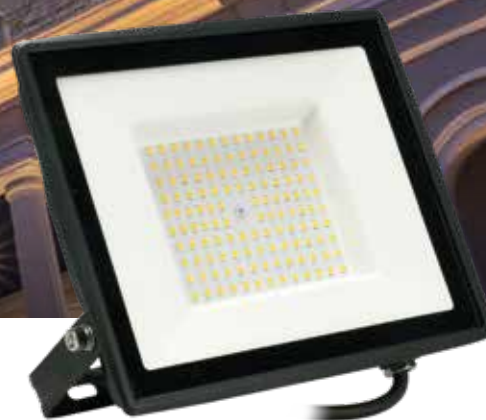

CARACTERÍSTICAS

- Diseño delgado, perfecto para iluminación de fachadas, parqueaderos, plazoletas y exteriores en general.
- Tipo de distribución: Directa Simétrica.
- Tipo de montaje: Sobreponer, con soporte.
- Carcasa fabricada en aleación de aluminio fundido, vidrio templado claro.
- Temperatura ambiente de operación: -20 °C ~ 35 °C.
- Color: Negro.

LED REFLECTOR

JETA
HIGH POWER

IP65

IK06

CURVA FOTOMÉTRICA

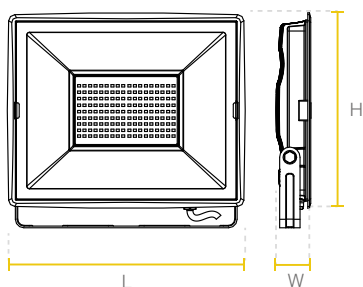

Watt	L(mm)	W(mm)	H(mm)
100W	302	35	257
150W - 200W	382	35	347

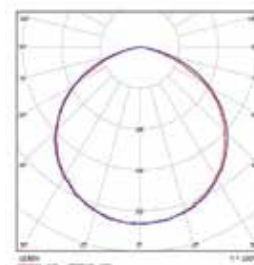

ASPECTOS TÉCNICOS

Código	Potencia (W)	Tensión de operación (V)	Flujo luminoso (lm)	Factor de potencia	Eficacia de la luminaria (lm/W)	Temp. de color (K)	IRC	Ang. de apertura	Vida útil * (h)
P23609	100	100-240	10.000	>0,9	100	6.500	>70	100°	30.000
P23640	150	100-240	15.000	>0,9	100	6.500	>70	100°	30.000
P23641	200	100-240	20.000	>0,9	100	6.500	>70	100°	30.000

* Vida útil estimada, de acuerdo a reportes de laboratorio LM80 TM21 a 55°C.

La información contenida corresponde a valores nominales registrados bajo condiciones controladas de tensión y temperatura. Imagen de referencia, Sylvania se reserva el derecho de modificar y/o cambiar este producto o sus especificaciones técnicas sin notificación previa por evolución de la tecnología LED.



APLICACIONES

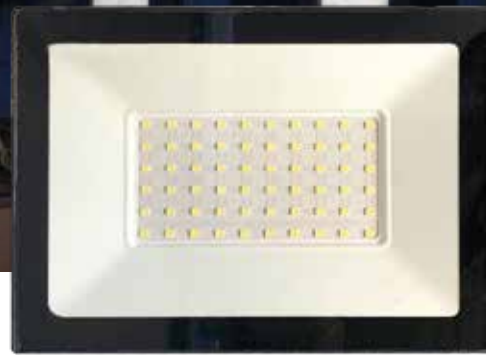

CARACTERÍSTICAS

- Diseño delgado, perfecto para iluminación de fachadas, parqueaderos, plazoletas y exteriores en general.
- Tipo de distribución: Directa Simétrica.
- Tipo de montaje: Sobreponer, con soporte.
- Carcasa fabricada en aleación de aluminio fundido, vidrio templado claro.
- Temperatura ambiente de operación: -20°C ~ 35°C.
- Color: Negro.

LED REFLECTOR JETA

IP65

CURVA FOTOMÉTRICA

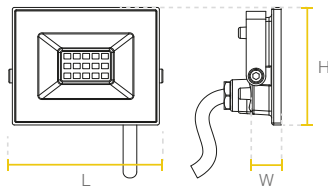

Watt	L(mm)	W(mm)	H(mm)
10W	78	43	60
20W	112	27	91
30W	139	27	109
50W	179	27	145
70W	211	28	161

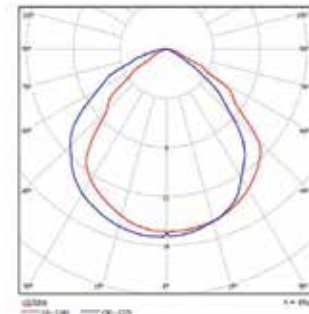

ASPECTOS TÉCNICOS

Código	Potencia (W)	Tensión de operación (V)	Flujo luminoso (lm)	Factor de potencia	Eficacia de la luminaria (lm/W)	Temp. de color (K)	IRC	Ang. de apertura	Vida útil * (h)
P28636	10	100-240	800	>0,5	80	6.500	80	120°	30.000
P28637	20	100-240	1.600	>0,5	80	6.500	80	120°	30.000
P28638	30	100-240	2.400	>0,5	80	6.500	80	120°	30.000
P28639	50	100-240	4.000	>0,5	80	6.500	80	120°	30.000
P28640	70	100-240	5.600	>0,5	80	6.500	80	120°	30.000

* Vida útil estimada, de acuerdo a reportes de laboratorio LM80 TM21 a 55°C.

La información contenida corresponde a valores nominales registrados bajo condiciones controladas de tensión y temperatura. Imagen de referencia, Sylvania se reserva el derecho de modificar y/o cambiar este producto o sus especificaciones técnicas sin notificación previa por evolución de la tecnología LED.

APLICACIONES

NUEVA
VERSIÓN

LED

CARACTERÍSTICAS

- Luminaria LED de uso exterior y montaje en pared.
- Adecuada para iluminación de fachadas.
- Tipo de distribución: Directo Asimétrica.
- Tipo de montaje: Sobreponer en muro.
- Perfil robusto fabricado en aluminio, aislamiento sellado en silicona.
- Chasis con ajuste del ángulo de inclinación para mejorar su aplicación en fachadas.
- Color: Acabado en negro mate.

LED

WALLPACK



IP65



CURVA FOTOMÉTRICA

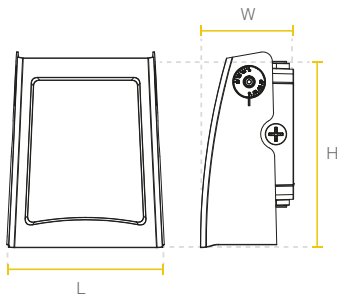

Watt	L(mm)	W(mm)	H(mm)
30W	165	115	186
50W /80W	198	140	228

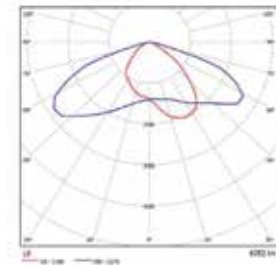

ASPECTOS TÉCNICOS

Código	Potencia (W)	Tensión de operación (V)	Flujo luminoso (lm)	Factor de potencia	Eficacia de la luminaria (lm/W)	Temp. de color (K)	IRC	Ang. de apertura	Vida útil * (h)
P24107	30	120-277	4.050	>0,90	135	4.000	>80	90x110°	50.000
P24108	50	120-277	6.750	>0,90	135	4.000	>80	90x110°	50.000
P29737	80	120-277	10.800	>0,90	135	4.000	>80	90x110°	50.000

* Vida útil estimada, de acuerdo a reportes de laboratorio LM80 TM21 a 55°C.

La información contenida corresponde a valores nominales registrados bajo condiciones controladas de tensión y temperatura. Imagen de referencia, Sylvania se reserva el derecho de modificar y/o cambiar este producto o sus especificaciones técnicas sin notificación previa por evolución de la tecnología LED.

APLICACIONES



CARACTERÍSTICAS

- Ideal para toda la iluminación de senderos peatonales y exteriores residenciales.
- Tipo de distribución: Envolverte horizontal 360°.
- Tipo de montaje: Sobreponer en suelo.
- Temperatura ambiente de operación: -10 °C ~ 40 °C.
- Clasificación de seguridad eléctrica: Clase I.
- Color: Negro mate.
- Cuerpo en aluminio.

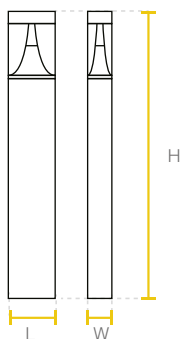

Watt	L(mm)	W(mm)	H(mm)
10W	120	80	800

LED DECO BOLARDO

IP54



CURVA FOTOMÉTRICA

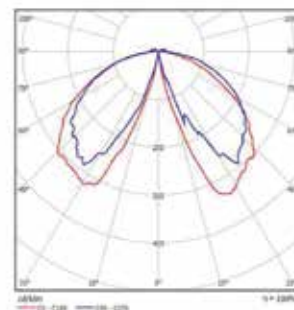

ASPECTOS TÉCNICOS

Código	Potencia (W)	Tensión de operación (V)	Flujo luminoso (lm)	Factor de potencia	Eficacia de la luminaria (lm/W)	Temp. de color (K)	IRC	Vida útil* (h)
P24638	10	100-240	700	0,5	70	3.000	80	30.000

* Vida útil estimada, con mantenimiento del flujo luminoso al 70% (L70), sobre luminaria completa.

La información contenida corresponde a valores nominales registrados bajo condiciones controladas de tensión y temperatura. Imagen de referencia, Sylvania se reserva el derecho de modificar y/o cambiar este producto o sus especificaciones técnicas sin notificación previa por evolución de la tecnología LED.

APLICACIONES



LED

CARACTERÍSTICAS

- Luminaria decorativa LED tipo aplique de pared.
- Su diseño compacto es la opción perfecta para iluminación de cortesía en exteriores.
- Tipo de montaje: Incrustar en pared.
- Temperatura ambiente de operación: -10 °C ~ 40 °C.
- Clasificación de seguridad eléctrica: Clase I.
- Color: Negro mate.
- Cuerpo en aluminio con soporte de incrustar en poliestireno de alta resistencia y durabilidad.

LED

DECO STEP

IP54



CURVA FOTOMÉTRICA

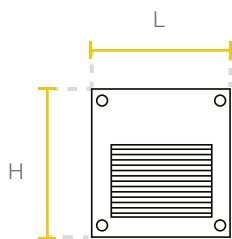

Watt	L(mm)	W(mm)	H(mm)
6W	110	98	110

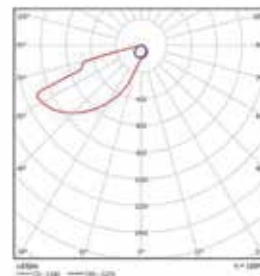

ASPECTOS TÉCNICOS

Código	Potencia (W)	Tensión de operación (V)	Flujo luminoso (lm)	Factor de potencia	Eficacia de la luminaria (lm/W)	Temp. de color (K)	IRC	Vida útil * (h)
P29307	6	100-240	200	0,5	33	3.000	80	30.000

* Vida útil estimada, con mantenimiento del flujo luminoso al 70% (L70), sobre luminaria completa.

La información contenida corresponde a valores nominales registrados bajo condiciones controladas de tensión y temperatura. Imagen de referencia, Sylvania se reserva el derecho de modificar y/o cambiar este producto o sus especificaciones técnicas sin notificación previa por evolución de la tecnología LED.

LED

APLICACIONES



CARACTERÍSTICAS

- Ideal para la iluminación decorativa en espacios exteriores como: parqueaderos, jardines, terrazas y puntos fijos en escaleras.
- Fusión de alta calidad y desempeño en un mismo producto.
- Chip de LED de alta eficacia integrado.
- Diseño compacto.

LED

TORTUGA

IP65



CURVA FOTOMÉTRICA

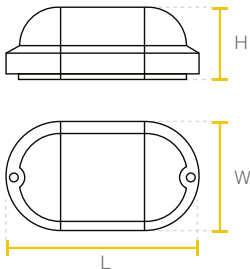

Watt	L(mm)	W(mm)	H(mm)
12W	209.6	105	68.5

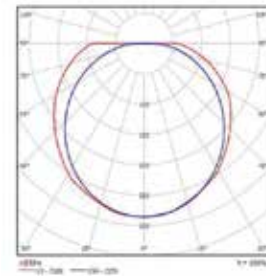

ASPECTOS TÉCNICOS

Código	Potencia (W)	Tensión de operación (V)	Flujo luminoso (lm)	Factor de potencia	Eficacia de la luminaria (lm/W)	Temp. de color (K)	IRC	Ang. de apertura	Vida útil* (h)
P27479	12	100-277	960	0,5	80	6.000	≥80	180°	25.000

* Vida útil estimada, con mantenimiento del flujo luminoso al 70% (L70), sobre luminaria completa.

La información contenida corresponde a valores nominales registrados bajo condiciones controladas de tensión y temperatura. Imagen de referencia, Sylvania se reserva el derecho de modificar y/o cambiar este producto o sus especificaciones técnicas sin notificación previa por evolución de la tecnología LED.

APLICACIONES

NUEVO
PRODUCTO

LED

CARACTERÍSTICAS

- Ideal para iluminación decorativa en espacios exteriores como: parqueaderos, jardines, terrazas y puntos fijos en escaleras.
- Fusión de alta calidad y desempeño en un mismo producto.
- Chip de LED de alta eficacia integrado.
- Diseño compacto.

LED

TORTUGA ECO

IP65



CURVA FOTOMÉTRICA

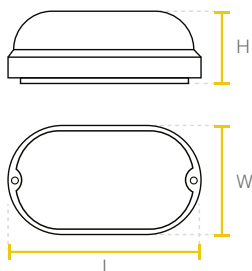

Watt	L(mm)	W(mm)	H(mm)
12W	195	105	55

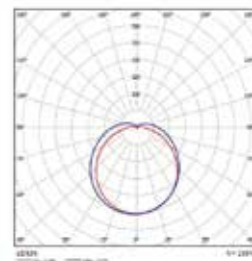

ASPECTOS TÉCNICOS

Código	Potencia (W)	Tensión de operación (V)	Flujo luminoso (lm)	Factor de potencia	Eficacia de la luminaria (lm/W)	Temp. de color (K)	IRC	Ang. de apertura	Vida útil * (h)
P27751	12	100-277	1.080	0,5	90	6.500	>80	130°	25.000

* Vida útil estimada, con mantenimiento del flujo luminoso al 70% (L70), sobre luminaria completa.

La información contenida corresponde a valores nominales registrados bajo condiciones controladas de tensión y temperatura. Imagen de referencia, Sylvania se reserva el derecho de modificar y/o cambiar este producto o sus especificaciones técnicas sin notificación previa por evolución de la tecnología LED.

APLICACIONES



CARACTERÍSTICAS

- Luminaria para instalación incrustada en suelo.
- El cuerpo de la luminaria en acero inoxidable es anticorrosivo y anti-envejecimiento.
- Diseño elegante y moderno.
- Larga vida útil para reducir costos de mantenimiento.
- Temperatura ambiente de operación: -20 °C ~ 45 °C.
- Tipo de distribución directa asimétrica.

LED

DECO PISO

IP65

IK08



CURVA FOTOMÉTRICA

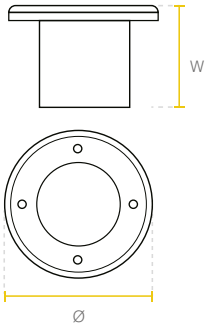

Watt	Ø(mm)	W(mm)
3W	80	75
9W	160	92
18W	200	92

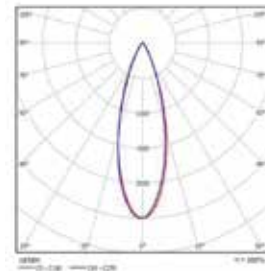

ASPECTOS TÉCNICOS

Código	Potencia (W)	Tensión de operación (V)	Flujo luminoso (lm)	Factor de potencia	Eficacia de la luminaria (lm/W)	Temp. de color (K)	IRC	Ang. de apertura	Vida útil * (h)
P23601	3	100-277	180	0,5	60	3.000	>70	30°	20.000
P23602	9	100-277	720	0,5	80	3.000	>70	30°	20.000
P23603	18	100-277	1440	0,5	80	3.000	>70	30°	20.000

* Vida útil estimada, con mantenimiento del flujo luminoso al 70% (L70), sobre luminaria completa.

La información contenida corresponde a valores nominales registrados bajo condiciones controladas de tensión y temperatura. Imagen de referencia, Sylvania se reserva el derecho de modificar y/o cambiar este producto o sus especificaciones técnicas sin notificación previa por evolución de la tecnología LED.

SYLVANIA

05

**Luminarias para
ambientes
exigentes y
*áreas productivas.***

Bodegas e Industrias



LED High Bay
GC350



LED High Bay
GC015



LED High Bay
GC109



LED High Bay
HBL3



LED High Bay
Canopy Sobreponer

Canopy

Triproof



LED High Bay
Canopy Incrustar



LED Triproof Pro
anti polvo



LED Triproof lite
anti polvo

Herméticas

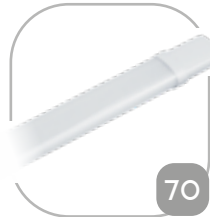

LED Hermética
Eco Proof anti polvo



LED Hermética
Módulo anti polvo



LED Hermética 1x18W /
2x18W anti polvo

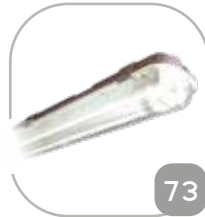

LED Hermética
2x25W anti polvo

SOLUCIONES
DE ILUMINACIÓN
PROFESIONAL PARA
**GRANDES
ALTURAS**

ILUMINACIÓN INTERIOR LED

APLICACIONES



CARACTERÍSTICAS

- Diseñada para mejorar la calidad de iluminación en espacios como bodegas de almacenaje, plantas de producción e instalaciones comerciales de grandes superficies y altura, reduciendo costos de energía y mantenimiento.
 - Estructura compacta y robusta, con chasis de aluminio inyectado.
 - Clasificación de seguridad eléctrica: Clase I
 - Luminaria con alta eficacia de hasta 150lm/W.
 - Temperatura ambiente de operación: -25 °C ~ 45 °C.
 - Argolla metálica de seguridad de la luminaria para instalación incluido.
 - Driver atenuable con señal de control tipo 0 a 10V para integración con sistemas de automatización de iluminación.
 - Rango de potencia configurable con potenciómetro integrado en el driver acorde a las potencias disponibles.
- Luminaria incluye:**
- Cadena y gancho para fijación de seguridad.

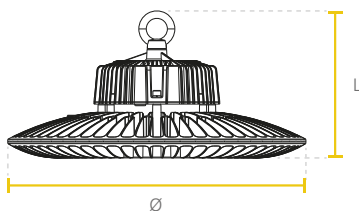

Watt	Ø(mm)	L(mm)
100W	230	147
150W	270	156
200W	320	157
240W	360	167

LED HIGH BAY
GC350

IP65

IK08



CE



CURVA FOTOMÉTRICA

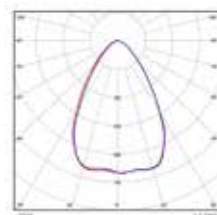

VERSIÓN 60°

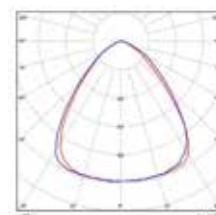

VERSIÓN 90°

ASPECTOS TÉCNICOS

Código	Atenuación (V)	Potencia (W)	Tensión de operación (V)	Flujo luminoso (lm)	Factor de potencia	Eficacia de la luminaria (lm/W)	Temp. de color (K)	IRC	Ang. de apertura	Vida útil* (h)
P23752	0-10V	70 ~ 100	100-277	10.500 ~ 15.000	>0,95	150	5.700	80	90°	50.000
P23753	0-10V	100 ~ 150	100-277	14.700 ~ 20.000	>0,95	147	5.700	80	60°	50.000
P23754	0-10V	140 ~ 200	100-277	20.300 ~ 29.000	>0,95	145	5.700	80	60°	50.000
P23755	0-10V	150 ~ 240	100-277	21.900 ~ 35.000	>0,95	146	5.700	80	60°	50.000

* Vida útil estimada, con mantenimiento del flujo luminoso al 70% (L70), sobre luminaria completa.

La información contenida corresponde a valores nominales registrados bajo condiciones controladas de tensión y temperatura. Imagen de referencia, Sylvania se reserva el derecho de modificar y/o cambiar este producto o sus especificaciones técnicas sin notificación previa por evolución de la tecnología LED.



APLICACIONES



PLANTAS DE PRODUCCIÓN



BODEGAS



GRANDES SUPERFICIES



INDUSTRIAS DE ALIMENTOS



ÁREAS DEPORTIVAS INTERIORES



CARACTERÍSTICAS

- Diseñada para mejorar la calidad de iluminación en bodegas, plantas de producción, e instalaciones comerciales de grandes superficies y alturas, reduciendo los costos de energía y mantenimiento.
- Estructura compacta y robusta, con chasis de aluminio inyectado.
- Clasificación de seguridad eléctrica: Clase I
- Luminaria con alta eficacia de hasta 140 lm/W.
- Temperatura ambiente de operación: -20 °C ~ 45 °C.
- Argolla metálica de seguridad de la luminaria para instalación incluido.
- Vida útil de 40.000h L70 luminaria completa.

LED HIGH BAY GC015



CURVA FOTOMÉTRICA

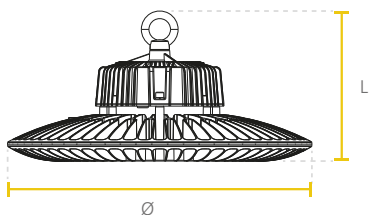

Watt	Ø(mm)	L(mm)
100W	230	147
150W	270	156
200W	320	157

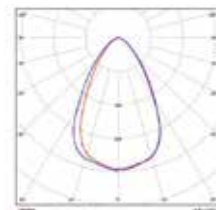

VERSIÓN 60°

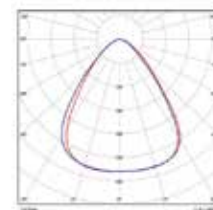

VERSIÓN 90°

ASPECTOS TÉCNICOS

Código	Potencia (W)	Tensión de operación (V)	Flujo luminoso (lm)	Factor de potencia	Eficacia de la luminaria (lm/W)	Temp. de color (K)	IRC	Ang. de apertura	Vida útil* (h)
P23713	100	100-277	14.000	>0,95	140	6.000	>80	90°	40.000
P23718	150	100-277	21.000	>0,95	140	6.000	>80	90°	40.000
P23719	200	100-277	27.000	>0,95	135	6.000	>80	60°	40.000

* Vida útil estimada, con mantenimiento del flujo luminoso al 70% (L70), sobre luminaria completa.

La información contenida corresponde a valores nominales registrados bajo condiciones controladas de tensión y temperatura. Imagen de referencia, Sylvania se reserva el derecho de modificar y/o cambiar este producto o sus especificaciones técnicas sin notificación previa por evolución de la tecnología LED.

APLICACIONES

NUEVO
PRODUCTO

LED



CARACTERÍSTICAS

- Diseñada para mejorar la calidad de iluminación en bodegas, plantas de producción, e instalaciones comerciales de grandes superficies y alturas, reduciendo los costos de energía y mantenimiento.
- Estructura compacta y robusta, con chasis de aluminio inyectado.
- Clasificación de seguridad eléctrica: Clase I
- Luminaria con alta eficacia de hasta 130 lm/W.
- Temperatura ambiente de operación: -25 °C ~ 45 °C.
- Argolla metálica de seguridad de la luminaria para instalación incluido.
- Vida útil de 40.000h L70 luminaria completa.

LED HIGH BAY
GC109

CE

IP65



CURVA FOTOMÉTRICA

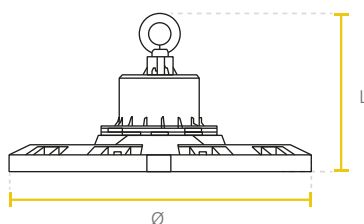

Watt	Ø(mm)	L(mm)
100W	295	147
150W	333	154
200W	363	154

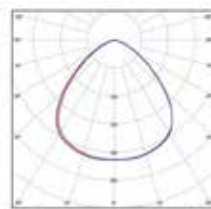

VERSIÓN 90°

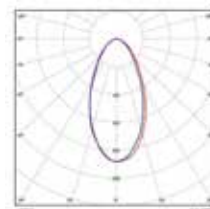

VERSIÓN 60°

ASPECTOS TÉCNICOS

Código	Potencia (W)	Tensión de operación (V)	Flujo luminoso (lm)	Factor de potencia	Eficacia de la luminaria (lm/W)	Temp. de color (K)	IRC	Ang. de apertura	Vida útil* (h)
P29538	100	100-277	13.200	>0,95	130	6.000	80	90°	40.000
P29539	150	100-277	20.400	>0,95	130	6.000	80	90°	40.000
P29540	200	100-277	26.600	>0,95	130	6.000	80	60°	40.000

* Vida útil estimada, con mantenimiento del flujo luminoso al 70% (L70), sobre luminaria completa.

La información contenida corresponde a valores nominales registrados bajo condiciones controladas de tensión y temperatura. Imagen de referencia, Sylvania se reserva el derecho de modificar y/o cambiar este producto o sus especificaciones técnicas sin notificación previa por evolución de la tecnología LED.

APLICACIONES



PLANTAS DE PRODUCCIÓN



BODEGAS



GRANDES SUPERFICIES



CARACTERÍSTICAS

- Iluminación de alta calidad ideal para instalación en grandes superficies y alturas, comercio y bodegas.
- Cuerpo en acero laminado, acabado blanco.
- Tipo de montaje: Descolgar.
- Difusor para reducción de deslumbramiento.
- Clasificación de seguridad eléctrica: Clase I.
- Luminaria dimerizable tipo 0-10V.
- Driver atenuable con señal de control de tipo 0 a 10V, para integración con sistemas de automatización de iluminación.
- Accesorios de instalación para suspender incluidos (Ganchos para luminaria y cadenas para descollar).

LED HIGH BAY
HBL3

CE

IP65



DIMERIZABLE

CURVA FOTOMÉTRICA

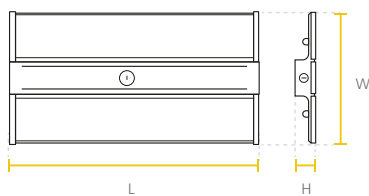

Watt	L(mm)	W(mm)	H(mm)
110W / 165W	600	300	47.5

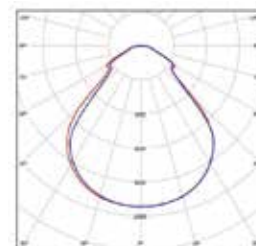

ASPECTOS TÉCNICOS

Código	Atenuación (V)	Potencia (W)	Tensión de operación (V)	Flujo luminoso (lm)	Factor de potencia	Eficacia de la luminaria (lm/W)	Temp. de color (K)	IRC	Ang. de apertura	Vida útil * (h)
P28388	0-10V	110	120-277	15.200	>0,95	138	5.000	>80	90°	50.000
P28389	0-10V	165	120-277	22.400	>0,95	136	5.000	>80	90°	50.000

* Vida útil estimada, con mantenimiento del flujo luminoso al 70% (L70), sobre luminaria completa.

La información contenida corresponde a valores nominales registrados bajo condiciones controladas de tensión y temperatura. Imagen de referencia, Sylvania se reserva el derecho de modificar y/o cambiar este producto o sus especificaciones técnicas sin notificación previa por evolución de la tecnología LED.

APLICACIONES



PLANTAS DE PRODUCCIÓN



TECHOS DE GRANDES ALTURAS



ESTACIONES DE SERVICIO

NUEVA
VERSIÓN

LED

CARACTERÍSTICAS

- Diseñado para mejorar la calidad de iluminación en instalaciones con techo tipo Canopy, estaciones de servicio, plantas de producción e instalaciones interiores con alturas de montajes considerables.
- Cubierta con alto grado de resistencia.
- Diseño integrado moderno de bajo peso y alto desempeño.
- Clasificación de seguridad eléctrica: Clase I.
- Temperatura ambiente de operación: -25°C ~ 45°C.
- Diseñada para instalación sobrepuesta.

LED HIGH BAY

CANOPY
SOPREPONER

CE

IP65



NO DIMERIZABLE

CURVA FOTOMÉTRICA

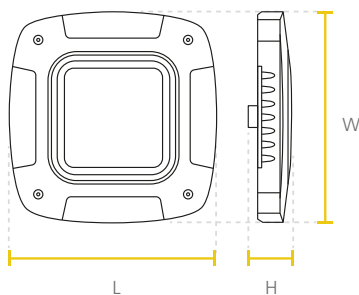

Watt	L(mm)	W(mm)	H(mm)
120W	380	380	75.5

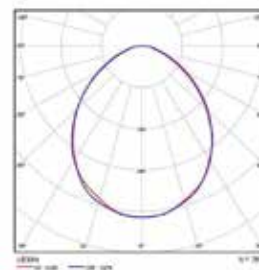

ASPECTOS TÉCNICOS

Código	Potencia (W)	Tensión de operación (V)	Flujo luminoso (lm)	Instalación	Factor de potencia	Eficacia de la luminaria (lm/W)	Temp. de color (K)	IRC	Vida útil* (h)
P26390	120	100-277	15.000	Sobreponer	>0,95	125	6.000	80	50.000

* Vida útil estimada, con mantenimiento del flujo luminoso al 70% (L70), sobre luminaria completa.

La información contenida corresponde a valores nominales registrados bajo condiciones controladas de tensión y temperatura. Imagen de referencia, Sylvania se reserva el derecho de modificar y/o cambiar este producto o sus especificaciones técnicas sin notificación previa por evolución de la tecnología LED.

APLICACIONES



PLANTAS DE PRODUCCIÓN



TECHOS DE GRANDES ALTURAS



ESTACIONES DE SERVICIO

NUEVA
VERSIÓN

LED

CARACTERÍSTICAS

- Diseñado para mejorar la calidad de iluminación en instalaciones con techo tipo Canopy, plantas de producción e instalaciones interiores con alturas de montajes considerables.
- Cubierta con alto grado de resistencia.
- Diseño integrado moderno de bajo peso y alto desempeño.
- Clasificación de seguridad eléctrica: Clase I.
- Temperatura ambiente de operación: $-25^{\circ}\text{C} \sim 40^{\circ}\text{C}$.
- Diseñada para instalación incrustada.

LED HIGH BAY
**CANOPY
INCRUSTAR**

CE

IP65

NO
DIMERIZABLE

CURVA FOTOMÉTRICA

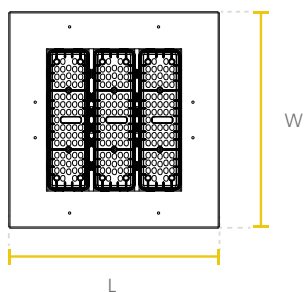

Watt	L(mm)	W(mm)	H(mm)
120W	355	365	90

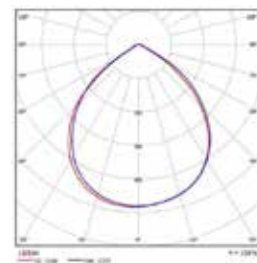

ASPECTOS TÉCNICOS

Código	Potencia (W)	Tensión de operación (V)	Flujo luminoso (lm)	Instalación	Factor de potencia	Eficacia de la luminaria (lm/W)	Temp. de color (K)	IRC	Vida útil* (h)
P29706	120	100-277	16.800	Sobreponer / Incrustar	>0,9	140	5.700	70	50.000

* Vida útil estimada, con mantenimiento del flujo luminoso al 70% (L70), sobre luminaria completa.

La información contenida corresponde a valores nominales registrados bajo condiciones controladas de tensión y temperatura. Imagen de referencia, Sylvania se reserva el derecho de modificar y/o cambiar este producto o sus especificaciones técnicas sin notificación previa por evolución de la tecnología LED.

APLICACIONES



LED

TRIPROOF PRO ANTI POLVO



IP66

IK08



- Luminaria LED para ambientes con alto grado de humedad y suciedad, como instalaciones industriales y plantas de procesamiento de alimentos que requieran un grado de protección superior con luminarias de chasis metálico.
- Chasis de alta hermeticidad IP66, alta resistencia IK08, adecuada para uso en entornos exigentes y pesados.
- Componentes resistentes y durables.
- Apropiado para usos en ambientes exigentes.
- Temperatura de ambiente de operación: -20°C ~+ 40°C.
- Clasificación de seguridad eléctrica: Clase I.

CARACTERÍSTICAS

CURVA FOTOMÉTRICA

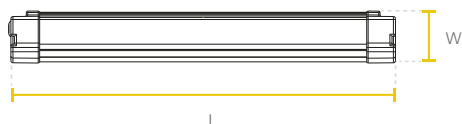

Watt	L(mm)	W(mm)	H(mm)
50W	1200	94	69

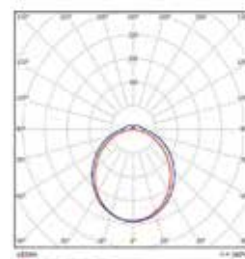

ASPECTOS TÉCNICOS

Código	Potencia (W)	Tensión de operación (V)	Flujo luminoso (lm)	Factor de potencia	Eficacia de la luminaria (lm/W)	Temp. de color (K)	IRC	Ang. de apertura	Vida útil* (h)
P28540	50	100-277	6.000	0,95	120	6.000	>80	120°	50.000

* Vida útil estimada, con mantenimiento del flujo luminoso al 70% (L70), sobre luminaria completa.

La información contenida corresponde a valores nominales registrados bajo condiciones controladas de tensión y temperatura. Imagen de referencia, Sylvania se reserva el derecho de modificar y/o cambiar este producto o sus especificaciones técnicas sin notificación previa por evolución de la tecnología LED.

APLICACIONES



PLANTAS DE PRODUCCIÓN



BODEGAS



GRANDES SUPERFICIES



PARQUEADEROS



INDUSTRIAS DE ALIMENTOS

CARACTERÍSTICAS

- Luminaria industrial tipo hermética, con diseño de chasis lineal integrado, LED de alta eficacia.
- Proyección uniforme de la luz, reduce los costos de consumo de energía y de mantenimiento.
- Diseño con strip LED.
- Chasis en en policarbonato más placa en aluminio.
- Apropiado para usos en ambientes exigentes.

LED

TRIPROOF LITE ANTI POLVO

CE

IP66

IK08



CURVA FOTOMÉTRICA



Watt	L(mm)	W(mm)	H(mm)
50W	1570	58	68

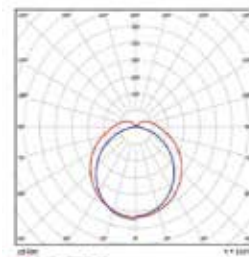

ASPECTOS TÉCNICOS

Código	Potencia (W)	Tensión de operación (V)	Flujo luminoso (lm)	Factor de potencia	Eficacia de la luminaria (lm/W)	Temp. de color (K)	IRC	Ang. de apertura	Vida útil* (h)
P27118	50	100-277	6.000	0,92	120	6.500	>80	120°	50.000

* Vida útil estimada, con mantenimiento del flujo luminoso al 70% (L70), sobre luminaria completa.

La información contenida corresponde a valores nominales registrados bajo condiciones controladas de tensión y temperatura. Imagen de referencia, Sylvania se reserva el derecho de modificar y/o cambiar este producto o sus especificaciones técnicas sin notificación previa por evolución de la tecnología LED.

APLICACIONES



CARACTERÍSTICAS

- Luminaria lineal tipo hermética, con diseño de chasis lineal integrado, LED de alta eficacia. Proyección uniforme de la luz que proporciona un sistema de iluminación limpio y sencillo, reduce los costos de consumo de energía y de mantenimiento.
- Diseño con strip LED.
- Chasis en policarbonato.
- Diseño ultra delgado con regleta LED y difusor opalizado.

LED

ECO PROOF ANTI POLVO

IP65



CURVA FOTOMÉTRICA



Watt	L(mm)	W(mm)	H(mm)
36W	1230	53	35

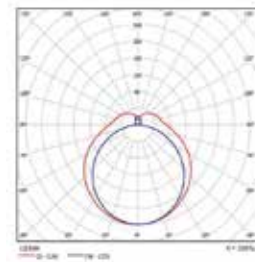

ASPECTOS TÉCNICOS

Código	Potencia (W)	Tensión de operación (V)	Flujo luminoso (lm)	Factor de potencia	Eficacia de la luminaria (lm/W)	Temp. de color (K)	IRC	Ang. de apertura	Vida útil* (h)
P28374	36	100-240	3.500	0,9	97	6.500	>70	120°	25.000

* Vida útil estimada, con mantenimiento del flujo luminoso al 70% (L70), sobre luminaria completa.

La información contenida corresponde a valores nominales registrados bajo condiciones controladas de tensión y temperatura. Imagen de referencia, Sylvania se reserva el derecho de modificar y/o cambiar este producto o sus especificaciones técnicas sin notificación previa por evolución de la tecnología LED.

APLICACIONES



PLANTAS DE PRODUCCIÓN

BODEGAS

GRANDES SUPERFICIES

PARQUEADEROS CUBIERTOS

INDUSTRIAS DE ALIMENTOS

CARACTERÍSTICAS

- Luminaria hermética con módulo LED integrado para ambientes con alto grado de humedad y suciedad, como parqueaderos, instalaciones industriales, plantas de procesamiento de alimentos y cocinas.
- Tipo de montaje: Sobreponer o descolgar en techo de instalación sencilla con clips de montaje y ganchos para fácil mantenimiento.
- Chasis en ABS, difusor en policarbonato opalizado que reduce el deslumbramiento.
- Tipo de distribución: Directa.
- Cubierta opalizada.



Watt	L(mm)	W(mm)	H(mm)
18W	576	80	70
36W	1176	80	70
50W	1476	80	70

LED HERMÉTICA MÓDULO ANTI POLVO

CE

IP65



CURVA FOTOMÉTRICA

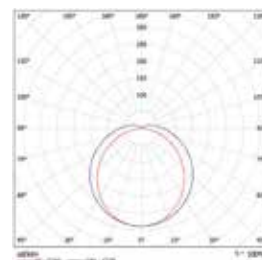

ASPECTOS TÉCNICOS

Código	Potencia (W)	Tensión de operación (V)	Flujo luminoso (lm)	Factor de potencia	Eficacia de la luminaria (lm/W)	Temp. de color (K)	IRC	Ang. de apertura	Vida útil* (h)
P25607	18	100-277	2.200	>0,95	120	6.500	80	100°	50.000
P25608	36	100-277	4.500	>0,95	125	4.000	80	100°	50.000
P25609	36	100-277	4.500	>0,95	125	6.500	80	100°	50.000
P27371	50	100-277	5.300	>0,90	106	4.000	>80	120°	50.000
P24359	50	100-277	5.300	>0,90	106	6.500	>80	120°	50.000
P23950	50	100-277	7.000	>0,90	140	6.000	>80	120°	50.000

* Vida útil estimada, con mantenimiento del flujo luminoso al 70% (L70), sobre luminaria completa.

La información contenida corresponde a valores nominales registrados bajo condiciones controladas de tensión y temperatura. Imagen de referencia, Sylvania se reserva el derecho de modificar y/o cambiar este producto o sus especificaciones técnicas sin notificación previa por evolución de la tecnología LED.

APLICACIONES



CARACTERÍSTICAS

- Diseño con formato liviano y delgado, no incluye lámina porta equipo.
- Luminaria LED para ambientes con un alto grado de humedad y suciedad, como parqueaderos, instalaciones industriales, plantas de procesamiento de alimentos, cocinas y áreas comunes.

Tipo de montaje:

- Sobreponer o descolgar en techo, instalación sencilla con clips de montaje y ganchos para fácil mantenimiento.
- Chasis en polímero tipo ABS y carcasa en poliestireno de alta transparencia.
- Tipo de distribución: Directo.

Versión PC:

- Incluye tubos LED de policarbonato, con una alta vida útil y factor de potencia >0.9 para instalaciones industriales.
- Fuente de iluminación de fácil remplazo.



Watt	L(mm)	W(mm)	H(mm)
2x18W	1270	100	60
1x18W	1270	70	60

LED HERMÉTICA 1x18 / 2x18 ANTI POLVO

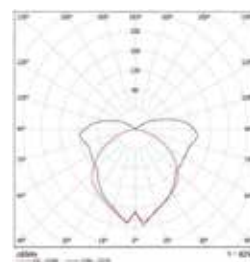

IP65

ASPECTOS TÉCNICOS

Código	Descripción	Potencia (W)	Tensión de operación (V)	Flujo lumin. fuente (lm)	Flujo lumin. efectivo (lm)	Factor de potencia	Eficacia fuente	Eficacia óptica lumin.	Temp. de color (K)	IRC	Vida útil* (h)
P37648	2x18W T8 LED VIDRIO	36	100-240	3.200	2.080	>0,5	89	65%	6.500	70	20.000
P37649	1x18W T8 LED VIDRIO	18	100-240	1.600	1.200	>0,5	89	75%	6.500	70	20.000
P37650	2x18W T8 LED PC	36	100-277	3.600	2.340	>0,9	100	65%	6.500	80	40.000
P37652	2x18W T8 LED PC	36	100-277	3.600	2.340	>0,9	100	65%	4.000	80	40.000
P37651	1x18W T8 LED PC	18	100-277	1.800	1.350	>0,9	100	75%	6.500	80	40.000
P37653	1x18W T8 LED PC	18	100-277	1.800	1.350	>0,9	100	75%	4.000	80	40.000

* Vida útil estimada, con mantenimiento del flujo luminoso al 70% (L70), sobre luminaria completa.

VERSIÓN HIGH FLUX

Código	Descripción	Potencia (W)	Tensión de operación (V)	Flujo lumin. fuente (lm)	Flujo lumin. efectivo (lm)	Factor de potencia	Eficacia fuente	Eficacia óptica lumin.	Temp. de color (K)	IRC	Vida útil* (h)
P38200	1x18W T8 LED VIDRIO	18	100-277	2.500	1.875	>0,9	139	75%	6.500	80	40.000
P38201	1x18W T8 LED VIDRIO	18	100-277	2.500	1.875	>0,9	139	75%	4.000	80	40.000
P38202	2x18W T8 LED PC	36	100-277	5.000	3.250	>0,9	139	65%	6.500	80	40.000
P38203	2x18W T8 LED PC	36	100-277	5.000	3.250	>0,9	139	65%	4.000	80	40.000

* Vida útil estimada, con mantenimiento del flujo luminoso al 70% (L70), sobre luminaria completa.

La información contenida corresponde a valores nominales registrados bajo condiciones controladas de tensión y temperatura. Imagen de referencia, Sylvania se reserva el derecho de modificar y/o cambiar este producto o sus especificaciones técnicas sin notificación previa por evolución de la tecnología LED.

APLICACIONES



PLANTAS DE PRODUCCIÓN



BODEGAS



GRANDES SUPERFICIES



PARQUEADEROS CUBIERTOS



ZONAS COMUNES

CARACTERÍSTICAS

- Nuevo diseño con formato liviano y delgado, sin lamina porta equipo.
- Luminaria LED para ambientes con alto grado de humedad y suciedad, como parqueaderos, instalaciones industriales, plantas de procesamiento de alimentos, cocinas y áreas comunes.

Tipo de montaje:

- Sobreponer o descolgar en techo, instalación sencilla con clips de montaje y ganchos para fácil mantenimiento.
- Chasis en polímero tipo ABS y carcasa en poliestireno de alta transparencia.
- Tipo de distribución: Directo.
- Versión con tubos LED de alta eficacia en vidrio con protección pet, alta vida útil y factor de potencia >0.9 para instalaciones industriales.



Watt	L(mm)	W(mm)	H(mm)
50W	1260	80	80

LED HERMÉTICA 2x25 ANTI POLVO

IP65

CURVA FOTOMÉTRICA

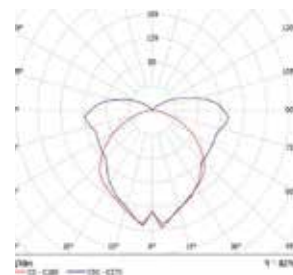

ASPECTOS TÉCNICOS

Código	Descripción	Potencia (W)	Tensión de operación (V)	Flujo lumin. fuente (lm)	Flujo lumin. efectivo (lm)	Factor de potencia	Eficacia fuente	Eficacia óptica lumin.	Temp. de color (K)	IRC	Vida útil* (h)
P37390	2x25W T5 LED VIDRIO+PET	50	120-277	6.800	4.420	>0,90	136	65%	6.500	80	50.000

* Vida útil estimada, con mantenimiento del flujo luminoso al 70% (L70), sobre luminaria completa.

La información contenida corresponde a valores nominales registrados bajo condiciones controladas de tensión y temperatura. Imagen de referencia, Sylvania se reserva el derecho de modificar y/o cambiar este producto o sus especificaciones técnicas sin notificación previa por evolución de la tecnología LED.

SYLVANIA

06

**Tus entornos
de trabajo
más seguros
*y confiables.***

SylSecure

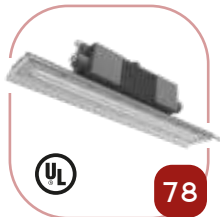

78

LED Lineal
SylSecure

79

LED High Bay
SylSecure

80

LED Flood Light
SylSecure

81

LED Explosion Proof Light
BC5401

Emergencia



82

LED Emergencia R1
SylSecure

83

LED Lineal Sylsecure
Emergencia

Beacon



84

LED Beacon
SylSecure

85

LED Beacon
SylSecure

SOLUCIONES
DE ILUMINACIÓN
PROFESIONAL PARA

ÁREAS CLASIFICADAS

ILUMINACIÓN INTERIOR Y EXTERIOR LED

ÁREAS CLASIFICADAS / INDUSTRIA PESADA



Más seguridad y confiabilidad

La línea LED SylSecure Sylvania está diseñada para ofrecer seguridad y confiabilidad en aplicaciones de ambientes adversos como áreas clasificadas e industria pesada. La línea SylSecure está fabricada en aluminio con una alta resistencia mecánica cubierto con pintura anticorrosiva resistente a la entrada de líquidos, polvo y gases, poseen una muy buena disipación térmica y un amplio rango de temperaturas en su funcionamiento lo que las hace ideales para uso en entornos altamente exigentes.

Entornos de trabajo seguros

Adecuada para instalación en ambientes interiores o exteriores con entornos hostiles y severos donde puede haber presencia de humedad, alta suciedad, partículas de polvo, ambientes corrosivos y con vibración tales como:

Plantas petroquímicas, plantas de producción, plantas eléctricas, muelles de carga, campos petroleros y minas.

- Chasis en aleación de aluminio sin cobre y vidrio templado resistente a la corrosión.
- Alta hermeticidad IP66 y lentes de vidrio resistentes a impactos y choques térmicos.
- Eficacia lumínica desde 130 lm/W. Larga vida útil desde 100.000h L70 25°C lo que brinda un bajo mantenimiento y funcionamiento seguro por un tiempo prolongado.
- Certificación internacional bajo estándar UL844.



La información contenida corresponde a valores nominales registrados bajo condiciones controladas de tensión y temperatura. Imagen de referencia, Sylvania se reserva el derecho de modificar y/o cambiar este producto o sus especificaciones técnicas sin notificación previa por evolución de la tecnología LED.

Guía de marcación para áreas clasificadas

NEC® 500

1	CLASE	Sustancia Peligrosa: Clase I: Gases/Vapores Clase II: Polvos Clase III: Fibras/Partículas	<p>División 1 Áreas donde la sustancia peligrosa está siempre presente bajo:</p> <ul style="list-style-type: none"> • Condiciones normales de operación. • Frecuente mantenimiento. • Frecuente falla de equipos. <p>División 2 Áreas donde la sustancia peligrosa está ocasionalmente presente en:</p> <ul style="list-style-type: none"> • Contenedores o sistemas cerrados. • Ruptura o avería accidental de los contenedores o sistemas cerrados.
2	DIVISIÓN	Frecuencia de la presencia sustancia peligrosa: División 1: Siempre presente División 2: Ocasionalmente presente	
3	GRUPOS	Sustancia Peligrosa: Gases/Vapores A: Acetileno B: Hidrógeno C: Etileno D: Propano Polvos E: Polvos metálicos F: Polvos de Carbono G: Otros (Polímeros, agrícolas)	<p>4 CLASE DE TEMP.</p> <p>Temperatura Máxima Superficial: T1: 450°C (842 °F) T2: 300°C (572 °F) T2A: 280°C (536 °F) T2B: 260°C (500 °F) T2C: 230°C (446 °F) T2D: 215°C (419 °F) T3: 200°C (392 °F) T3A: 180°C (356 °F) T3B: 165°C (329 °F) T3C: 160°C (320 °F) T4: 135°C (275 °F) T4A: 120°C (248 °F) T5: 100°C (212 °F) T6: 85°C (185 °F)</p>

Atmósferas de Áreas Clasificadas

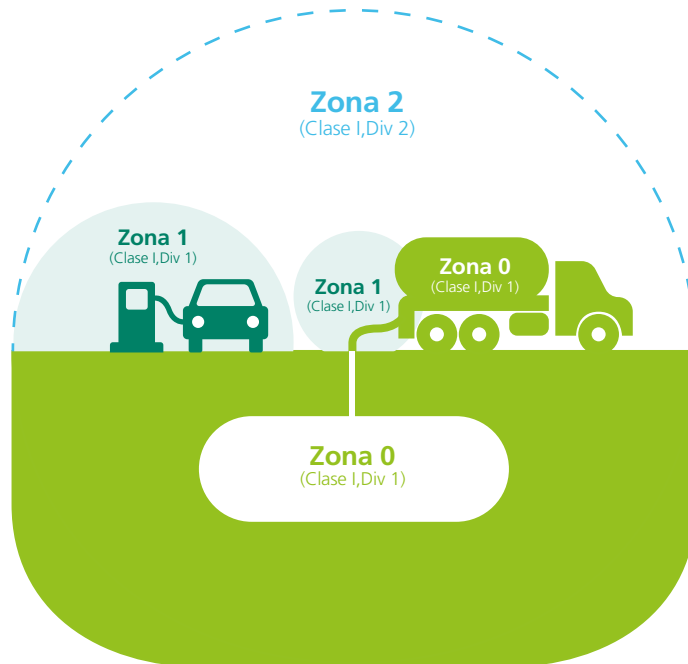

La información contenida corresponde a valores nominales registrados bajo condiciones controladas de tensión y temperatura. Imagen de referencia, Sylvania se reserva el derecho de modificar y/o cambiar este producto o sus especificaciones técnicas sin notificación previa por evolución de la tecnología LED.

APLICACIONES



LED



CARACTERÍSTICAS

- Luminaria LED para ambientes con alto riesgo de explosión, que tienen presencia de vapores y gases inflamables o polvos combustibles, es ideal para entornos hostiles y severos donde puede haber bastante presencia de humedad, alta suciedad, partículas de polvo, ambientes corrosivos y con vibración.
- Adecuada para áreas clasificadas: Clase I, Div 2, Grupos A, B, C y D; Clase II, Div 1, Grupos E, F y G; Clase III.
Opcional bajo pedido: (Clase I Div1 grupo C y D).
- Chasis en aleación de aluminio, sin cobre y con vidrio templado resistente a la corrosión.
- Alta hermeticidad IP66 cubierta transparente en policarbonato resistentes a impactos y choques térmicos.
- Certificación internacional UL bajo estándar UL844.
- También disponible con suplencia de emergencia.
- Luminaria incluye guayas para suspender en techo o superficies.
- **Driver configurable:**
- Rango de potencia configurable con potenciómetro integrado en el driver acorde a las potencias disponibles.

LED LINEAL
SYL SECURE

IP66

IK08



DRIVER AJUSTABLE



NO DIMERIZABLE



AÑOS DE GARANTÍA

Opcional
Garantía Extendida

CURVA FOTOMÉTRICA

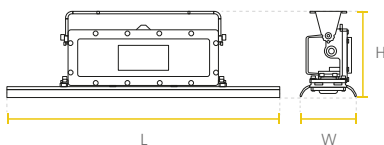
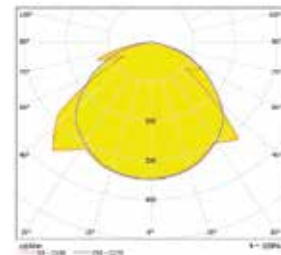

Watt	L(mm)	W(mm)	H(mm)
40W	600	127	205
80W	1200	127	205

ASPECTOS TÉCNICOS

Código	Potencia (W)	Tensión de operación (V)	Flujo luminoso (lm)	Clase de temperatura	Eficacia de la luminaria (lm/W)	Temp. de color (K)	Vida útil* (h)
P23736	20 - 40	120-277	2.740 - 5.480	CID2:T3C; CIID1:T4A	137	5.000	100.000
P23737	30 - 80	120-277	4.110 - 10.960	CID2:T3C; CIID1:T4A	137	5.000	100.000

* Vida útil estimada LM80, TM21, con mantenimiento del flujo luminoso al 70% (L70) a 25°C.

La información contenida corresponde a valores nominales registrados bajo condiciones controladas de tensión y temperatura. Imagen de referencia, Sylvania se reserva el derecho de modificar y/o cambiar este producto o sus especificaciones técnicas sin notificación previa por evolución de la tecnología LED.

APLICACIONES



PLANTAS PETROQUÍMICAS



ALMACENAMIENTO INDUSTRIAL



ALMACENAMIENTO INDUSTRIAL



PLANTAS ELÉCTRICAS



MUELLES DE CARGA



CAMPOS PETROLEROS Y MINAS



CARACTERÍSTICAS

- Luminaria LED diseñada para ambientes con riesgo de explosión que tienen presencia de vapores, gases inflamables o polvos combustibles, es ideal para entornos hostiles y severos donde puede haber presencia de humedad, alta suciedad, partículas de polvo, ambientes corrosivos y con vibración.
- Adecuada para áreas clasificadas: Clase I, Div 2, Grupos A, B, C y D; Clase II, Div 1, Grupos E, F y G; Clase II, Div 2, Grupos F y G; Clase III.
- Chasis en aleación de aluminio, sin cobre y con vidrio templado resistente a la corrosión.
- Alta hermeticidad IP66.
- Certificación internacional ETL bajo estándar UL844.
- Luminaria incluye soporte en U en acero inoxidable para montaje de sobreponer en techo o muro.

Driver configurable:

- Rango de potencia configurable con potenciómetro integrado en el driver acorde a las potencias disponibles.

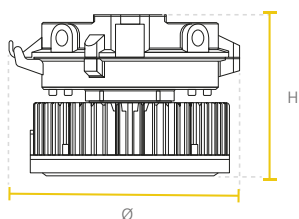

Watt	Ø(mm)	H(mm)
80W / 150W	316	230

LED HIGH BAY
SYL SECURE

IP66

IK08

DIMERIZABLE
0-10V5
AÑOS DE GARANTÍA— Opcional
Garantía Extendida

CURVA FOTOMÉTRICA

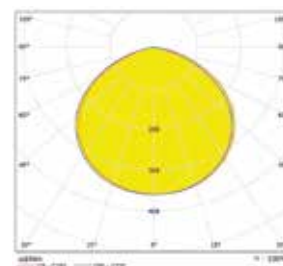

ASPECTOS TÉCNICOS

Código	Potencia (W)	Tensión de operación (V)	Flujo luminoso (lm)	Clase de temperatura	Eficacia de la luminaria (lm/W)	Temp. de color (K)	Vida útil* (h)
P23951	30 - 80	100-277	4.500 - 12.000	T4A	150	5.000	100.000
P23741	60 - 150	100-277	9.000 - 22.500	T4A	150	5.000	100.000

* Vida útil estimada LM80, TM21, con mantenimiento del flujo luminoso al 70% (L70) a 25°C.

La información contenida corresponde a valores nominales registrados bajo condiciones controladas de tensión y temperatura. Imagen de referencia, Sylvania se reserva el derecho de modificar y/o cambiar este producto o sus especificaciones técnicas sin notificación previa por evolución de la tecnología LED.

APLICACIONES



PLANTAS PETROQUÍMICAS



ALMACENAMIENTO INDUSTRIAL



ALMACENAMIENTO INDUSTRIAL



PLANTAS ELÉCTRICAS



MUELLES DE CARGA



CAMPOS PETROLEROS Y MINAS

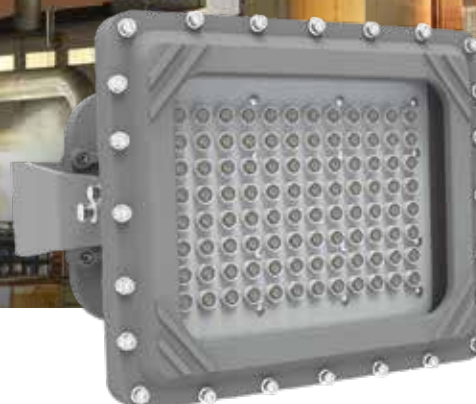

CARACTERÍSTICAS

- Proyector LED diseñado para ambientes con riesgo de explosión que tienen presencia de vapores, gases inflamables o polvos combustibles, es ideal para entornos hostiles y severos donde puede haber presencia de humedad, alta suciedad, partículas de polvo, ambientes corrosivos y con vibración.
- Adecuada para áreas clasificadas: Clase I, Div 2, Grupos A, B, C y D; Clase II, Div 2, Grupos F y G; Clase III.
- **Opcional bajo pedido:** (Clase 1 Div 1 grupo C y D).
- Chasis en aleación de aluminio, sin cobre y con vidrio templado resistente a la corrosión.
- Alta hermeticidad IP66.
- Certificación internacional UL bajo estándar UL844.
- Luminaria incluye soporte en U en acero inoxidable para montaje de sobrepone en techo o muro.
- **Driver configurable:**
- Rango de potencia configurable con potenciómetro integrado en el driver acorde a las potencias disponibles.

LED FLOOD LIGHT
SYL SECURE

IP66

IK08



NO DIMERIZABLE



5 AÑOS DE GARANTÍA

— Opcional
Garantía Extendida

CURVA FOTOMÉTRICA

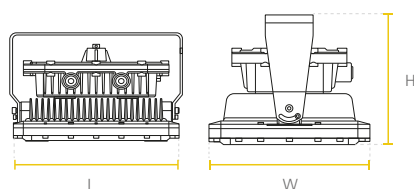
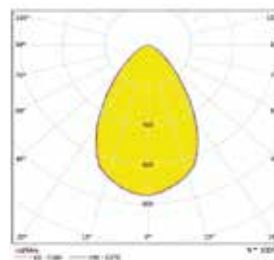

Watt	L(mm)	W(mm)	H(mm)
100W / 150W	328	271	239

ASPECTOS TÉCNICOS

Código	Potencia (W)	Tensión de operación (V)	Flujo luminoso (lm)	Clase de temperatura	Eficacia de la luminaria (lm/W)	Temp. de color (K)	Vida útil* (h)
P23743	40 - 100	120-277	5.200 - 13.000	T4A	130	5.000	100.000
P23744	60 - 150	120-277	7.800 - 19.500	T4A	130	5.000	100.000

* Vida útil estimada LM80, TM21, con mantenimiento del flujo luminoso al 70% (L70) a 25°C.

La información contenida corresponde a valores nominales registrados bajo condiciones controladas de tensión y temperatura. Imagen de referencia, Sylvania se reserva el derecho de modificar y/o cambiar este producto o sus especificaciones técnicas sin notificación previa por evolución de la tecnología LED.



APLICACIONES



PLANTAS PETROQUÍMICAS



ALMACENAMIENTO INDUSTRIAL



ALMACENAMIENTO INDUSTRIAL



PLANTAS ELÉCTRICAS



MUELLES DE CARGA



CAMPOS PETROLEROS Y MINAS



CARACTERÍSTICAS

- Luminaria con protección, para uso seguro en áreas con riesgo de explosión.
- Cuenta con terminales en ambos extremos, que permiten instalar varias luminarias en cadena.
- Cuerpo en aluminio con pintura anticorrosiva resistente al polvo y agua, apropiada para el uso en áreas clasificadas.
- Anti-corrosión: WF2.
- Temperatura ambiente de operación: $-40\text{ }^{\circ}\text{C} \sim 50\text{ }^{\circ}\text{C}$.
- Clasificación para ambientes con riesgo de explosión: zonas Clase I, División 2, Grupos A, B, C, D Clase II, División 2, Grupos E, F, G Clase III.

LED EXPLOSION PROOF LIGHT BC5401



IP66

IK08

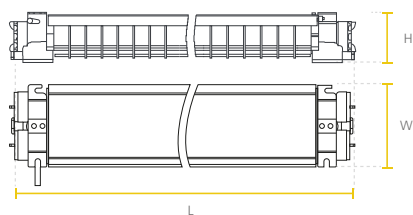

Watt	L(mm)	W(mm)	H(mm)
2x10W	780	180	110
2x20W	1390	180	110

CURVA FOTOMÉTRICA

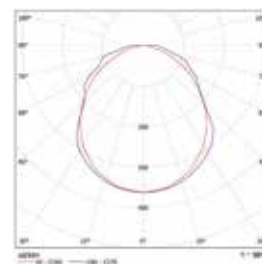

ASPECTOS TÉCNICOS

Código	Potencia (W)	Tensión de operación (V)	Flujo luminoso (lm)	Clase de temperatura	Eficacia de la luminaria (lm/W)	Temp. de color (K)	Vida útil* (h)
P26638	20	100-277	1.800	T1 - T6	90	5.000	50.000
P26757	40	100-277	4.000	T1 - T6	90	5.000	50.000

* Vida útil estimada, con mantenimiento del flujo luminoso al 70% (L70), sobre luminaria completa.

La información contenida corresponde a valores nominales registrados bajo condiciones controladas de tensión y temperatura. Imagen de referencia, Sylvania se reserva el derecho de modificar y/o cambiar este producto o sus especificaciones técnicas sin notificación previa por evolución de la tecnología LED.

APLICACIONES



PLANTAS PETROQUÍMICAS



ALMACENAMIENTO INDUSTRIAL



ALMACENAMIENTO INDUSTRIAL



PLANTAS ELÉCTRICAS



MUELLES DE CARGA



CAMPOS PETROLEROS Y MINAS

CARACTERÍSTICAS

- Luminaria LED diseñada con suplencia de emergencia con autonomía de 180 minutos para ambientes con riesgo de explosión que tienen presencia de vapores, gases inflamables o polvos combustibles, ideal para entornos hostiles y severos donde puede haber presencia de humedad, alta suciedad, polvo, ambientes corrosivos y con vibración.
- Adecuada para áreas clasificadas: Clase I, Div 1, Grupos C y D; Clase I, Div 2, Grupos A, B, C y D; Clase II, Div 1, Grupos E, F y G; Clase II, Div 2, Grupos F y G; Clase III.
- Chasis en aleación de aluminio sin cobre y spots en vidrio resistentes a la corrosión.
- Alta hermeticidad IP66 y lentes resistentes a impactos y choques térmicos.
- Certificación internacional bajo estándar UL844 UL 924.
- Incluye soporte en acero inoxidable para montaje sobreponer.

LED EMERGENCIA
R1 SYL SECURE

IP66

IK10

CURVA FOTOMÉTRICA

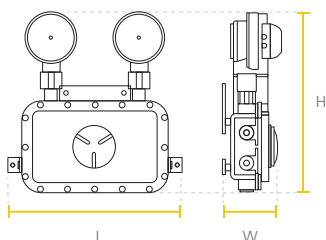
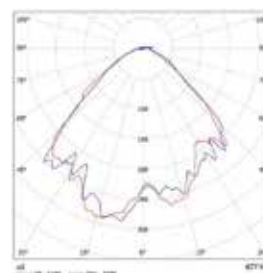

Watt	L(mm)	W(mm)	H(mm)
10W	147	156	72

ASPECTOS TÉCNICOS

Código	Potencia (W)	Tensión de operación (V)	Flujo luminoso en emergencia (lm)	Clase de temperatura	Eficacia de la luminaria (lm/W)	Temp. de color (K)	Vida útil* (h)	Autonomía en emergencia
P27685	10	100-277	683	T4	68	5.000	50.000	180 min

* Vida útil estimada LM80, TM21, con mantenimiento del flujo luminoso al 70% (L70) a 25°C.

La información contenida corresponde a valores nominales registrados bajo condiciones controladas de tensión y temperatura. Imagen de referencia, Sylvania se reserva el derecho de modificar y/o cambiar este producto o sus especificaciones técnicas sin notificación previa por evolución de la tecnología LED.

APLICACIONES



PLANTAS PETROQUÍMICAS



ALMACENAMIENTO INDUSTRIAL



ALMACENAMIENTO INDUSTRIAL



PLANTAS ELÉCTRICAS



MUELLES DE CARGA



CAMPOS PETROLEROS Y MINAS



LED

CARACTERÍSTICAS

- Luminaria LED diseñada con suplencia de emergencia para ambientes con riesgo de explosión, que tienen presencia de vapores y gases inflamables o polvos combustibles.
- Ideal para entornos: hostiles y severos donde puede haber presencia de humedad, alta suciedad, partículas de polvo, ambientes corrosivos y con vibración.
- Adecuada para áreas clasificadas: Clase I, Div 2, Grupos A, B, C y D; Clase II, Div 1, Grupos E, F y G; Clase III.
Opcional bajo pedido: (Clase I Div1 grupo C y D).
- Chasis en aleación de aluminio, sin cobre y con vidrio templado resistente a la corrosión.
- Alta hermeticidad IP66 y lentes de vidrio resistentes a los impactos y choques térmicos.
- Certificación internacional UL bajo estándar UL844.

LED LINEAL SYL SECURE EMERGENCIA



IP66

IK08

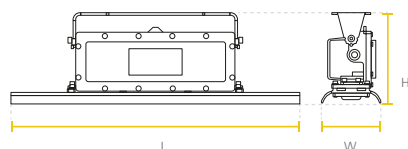

Watt	L(mm)	W(mm)	H(mm)
40W	600	127	205

CURVA FOTOMÉTRICA

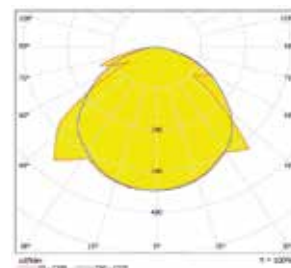

ASPECTOS TÉCNICOS

Código	Potencia nominal (W)	Potencia lumin. en emergencia (W)	Tensión de operación (V)	Flujo luminoso (lm)	Flujo luminoso en emergencia (lm)	Clase de temperatura	Eficacia de la luminaria (lm/W)	Temp. de color (K)	Vida útil* (h)	Autonomía en emergencia
P23738	20 ~ 40	15	120-277	2.740-5.480	2.055	CID2:T3C; CIID1:T4A	137	5.000	100.000	90 min

* Vida útil estimada LM80, TM21, con mantenimiento del flujo luminoso al 70% (L70) a 25°C.

La información contenida corresponde a valores nominales registrados bajo condiciones controladas de tensión y temperatura. Imagen de referencia, Sylvania se reserva el derecho de modificar y/o cambiar este producto o sus especificaciones técnicas sin notificación previa por evolución de la tecnología LED.

APLICACIONES



PLANTAS PETROQUÍMICAS



ALMACENAMIENTO INDUSTRIAL



ALMACENAMIENTO INDUSTRIAL



PLANTAS ELÉCTRICAS



MUELLES DE CARGA



CAMPOS PETROLEROS Y MINAS

NUEVO PRODUCTO



CARACTERÍSTICAS

- Luminaria LED diseñada para ambientes con riesgo de explosión que tienen presencia de vapores, gases inflamables o polvos combustibles, ideal para entornos hostiles y severos donde puede haber presencia de humedad, alta suciedad, polvo, ambientes corrosivos y con vibración.
- Adecuada para áreas clasificadas: Clase I, Division 1, Grupos C, D; Clase I, Division 2, Grupos A, B, C, D; Clase II, Division 1, Grupos E, F, G; Clase II, Division 2, Grupos F, G; Clase III.
- Chasis en aleación de aluminio sin cobre y vidrio templado resistentes a la corrosión.
- Alta hermeticidad IP66, vidrio resistentes a impactos y choques térmicos.
- Certificación internacional bajo estándar UL844.
- Incluye soporte en para montaje sobreponer muro / techo.

LED BEACON
SYL SECURE

IP66

IK10

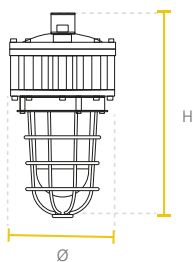

Watt	Ø(mm)	H(mm)
20W	311	175

CURVA FOTOMÉTRICA

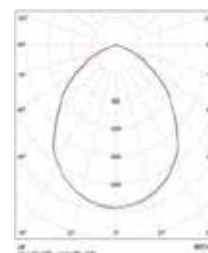

ASPECTOS TÉCNICOS

Código	Potencia (W)	Tensión de operación (V)	Flujo luminoso en emergencia (lm)	Clase de temperatura	Eficacia de la luminaria (lm/W)	Temp. de color (K)	Vida útil * (h)
P27687	20	100-277	2.250	T4	112	5.000	50.000

* Vida útil estimada LM80, TM21, con mantenimiento del flujo luminoso al 70% (L70) a 25°C.

La información contenida corresponde a valores nominales registrados bajo condiciones controladas de tensión y temperatura. Imagen de referencia, Sylvania se reserva el derecho de modificar y/o cambiar este producto o sus especificaciones técnicas sin notificación previa por evolución de la tecnología LED.

APLICACIONES



PLANTAS PETROQUÍMICAS



ALMACENAMIENTO INDUSTRIAL



ALMACENAMIENTO INDUSTRIAL



PLANTAS ELÉCTRICAS



MUELLES DE CARGA



CAMPOS PETROLEROS Y MINAS



NUEVO
PRODUCTO

LED

CARACTERÍSTICAS

- Luminaria LED diseñada para ambientes con alto riesgo de explosión que tienen presencia de vapores, gases inflamables o polvos combustibles, ideal para entornos hostiles y severos donde puede haber presencia de humedad, alta suciedad, polvo, ambientes corrosivos y con vibración.
- Adecuada para áreas clasificadas: Clase I, Division 2, Grupos A, B, C, D; Clase II, Division 2, Grupos F, G; Clase III.
- Chasis en aleación de aluminio sin cobre y vidrio templado resistentes a la corrosión.
- Alta hermeticidad IP66, vidrio resistentes a impactos y choques térmicos.
- Certificación internacional bajo estándar UL844.
- Incluye soporte en para montaje sobreponer muro/techo.

LED BEACON SYL SECURE



IP66

IK10

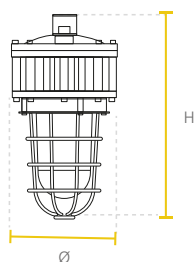

Watt	Ø(mm)	H(mm)
20W	328	145

CURVA FOTOMÉTRICA

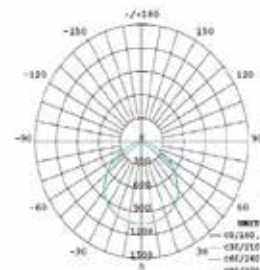

ASPECTOS TÉCNICOS

Código	Potencia (W)	Tensión de operación (V)	Flujo luminoso en emergencia (lm)	Clase de temperatura	Eficacia de la luminaria (lm/W)	Temp. de color (K)	Vida útil* (h)
P27688	20	100-277	1.940	T4	97	5.000	35.000

* Vida útil estimada LM80, TM21, con mantenimiento del flujo luminoso al 70% (L70) a 25°C.

La información contenida corresponde a valores nominales registrados bajo condiciones controladas de tensión y temperatura. Imagen de referencia, Sylvania se reserva el derecho de modificar y/o cambiar este producto o sus especificaciones técnicas sin notificación previa por evolución de la tecnología LED.

SYLVANIA

07



**El camino más
seguro a la
*mejor iluminación.***

Spots de Emergencia

LED Emergencia
R1LED Emergencia
R2LED Emergencia
R3LED Emergencia
R3 DesignLED Emergencia
Aplique

Avisos

LED Emergencia
Aviso SalidaLED Emergencia
Aviso Flecha

Portable

LED Emergencia
3.2W 48 PCS

Bala

LED Emergencia
Bala

Hermética

LED Emergencia
Anti polvo Hermética

SylSecure

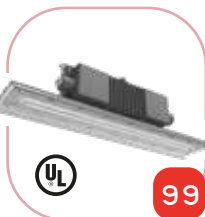
LED Emergencia R1
SylSecureLED Lineal SylSecure
Emergencia

High Bay

LED High Bay
GC350 Emergencia

SOLUCIONES
DE ILUMINACIÓN DE

EMERGENCIA

ILUMINACIÓN INTERIOR LED

APLICACIONES



LED

CARACTERÍSTICAS

- Luminaria LED de emergencia con botón de prueba e indicador de carga.
- Carcasa termoplástica, con cabezales cuadrados ajustables.
- Tipo de distribución: Ángulo cerrado dirigible.
- Tipo de montaje: Sobreponer.
- Tiempo de recarga: 24 horas.
- Conjunto óptico optimizado, para mejorar la distribución de la luz.

LED

EMERGENCIA R1

IP20

CURVA FOTOMÉTRICA

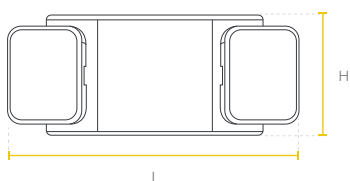

Watt	L(mm)	W(mm)	H(mm)
2x1.6W	392	120	130

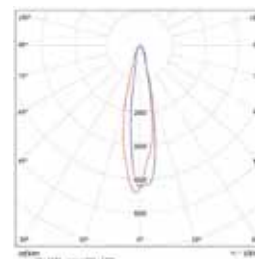

ASPECTOS TÉCNICOS

Código	Potencia (W)	Consumo de potencia (W)	Tensión de operación (V)	Flujo luminoso (lm)	Factor de potencia	Temp. de color (K)	IRC	Autonomía
P23342	2x1.6	1.5	100-277	2x80	0,5	6.500	>70	90 min

* Vida útil estimada, con mantenimiento del flujo luminoso al 70% (L70), sobre luminaria completa.

La información contenida corresponde a valores nominales registrados bajo condiciones controladas de tensión y temperatura. Imagen de referencia, Sylvania se reserva el derecho de modificar y/o cambiar este producto o sus especificaciones técnicas sin notificación previa por evolución de la tecnología LED.

APLICACIONES



PLANTAS DE PRODUCCIÓN



BODEGAS



OFICINAS



INSTALACIONES EDUCATIVAS



ÁREAS DEPORTIVAS INTERIORES



PARQUEADEROS CUBIERTOS



CARACTERÍSTICAS

- Luminaria LED de emergencia con botón de prueba e indicador de carga.
- Carcasa termoplástica compacta.
- Color blanco mate.
- Tipo de montaje: Sobreponer.
- Tiempo de recarga: 24 horas.
- Conjunto óptico optimizado, para mejorar la distribución de la luz.

LED

EMERGENCIA R2

IP20

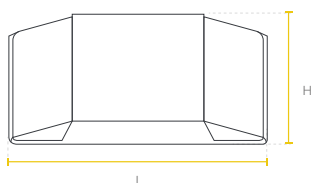

Watt	L(mm)	W(mm)	H(mm)
2x1.5W	301	59	131

CURVA FOTOMÉTRICA

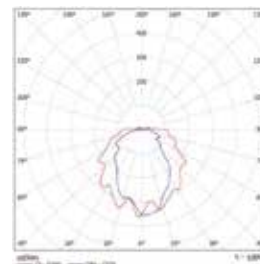

ASPECTOS TÉCNICOS

Código	Potencia (W)	Consumo de potencia (W)	Tensión de operación (V)	Flujo luminoso (lm)	Factor de potencia	Temp. de color (K)	IRC	Autonomía
P23343	2x1.5	3	100-277V	2x120	0,5	6.500	>70	90 min

* Vida útil estimada, con mantenimiento del flujo luminoso al 70% (L70), sobre luminaria completa.

La información contenida corresponde a valores nominales registrados bajo condiciones controladas de tensión y temperatura. Imagen de referencia, Sylvania se reserva el derecho de modificar y/o cambiar este producto o sus especificaciones técnicas sin notificación previa por evolución de la tecnología LED.

APLICACIONES



NUEVA
VERSIÓN
2Q

LED

CARACTERÍSTICAS

- Luminaria LED para iluminación de emergencia, para montaje en techo o en pared, con diseño moderno.
- Proyección uniforme de la luz, con batería integrada para brindar hasta 90 minutos de autonomía.
- Diseño compacto con spots integrados ajustables.
- Indicador de estado de batería.

LED

EMERGENCIA R3

IP20

CURVA FOTOMÉTRICA

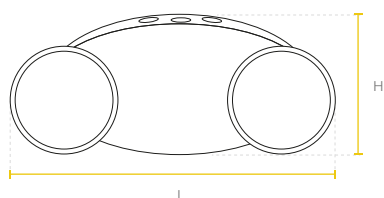

Watt	L(mm)	W(mm)	H(mm)
2x1W	258	68	116

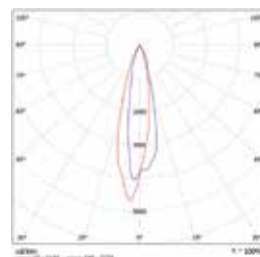

ASPECTOS TÉCNICOS

Código	Potencia (W)	Consumo de potencia (W)	Tensión de operación (V)	Flujo luminoso (lm)	Factor de potencia	Temp. de color (K)	IRC	Autonomía
P23345	2x1	2	110-277	2x100	>0,5	6.500	>70	90 min

* Vida útil estimada, con mantenimiento del flujo luminoso al 70% (L70), sobre luminaria completa.

La información contenida corresponde a valores nominales registrados bajo condiciones controladas de tensión y temperatura. Imagen de referencia, Sylvania se reserva el derecho de modificar y/o cambiar este producto o sus especificaciones técnicas sin notificación previa por evolución de la tecnología LED.

APLICACIONES



PLANTAS DE PRODUCCIÓN



BODEGAS



OFICINAS



INSTALACIONES EDUCATIVAS



ÁREAS DEPORTIVAS INTERIORES



PARQUEADEROS CUBIERTOS



CARACTERÍSTICAS

- Luminaria LED para iluminación de emergencia, para montaje en techo o en pared, con diseño moderno.
- Proyección uniforme de la luz, con batería integrada para brindar hasta 90 minutos de autonomía.
- Diseño compacto con spots integrados ajustables.
- Indicador de estado de batería.

LED

EMERGENCIA R3 DESIGN

IP20

CURVA FOTOMÉTRICA

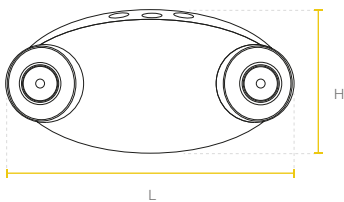

Watt	L(mm)	W(mm)	H(mm)
2x1W	216	55	100

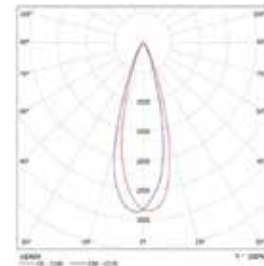

ASPECTOS TÉCNICOS

Código	Potencia (W)	Consumo de potencia (W)	Tensión de operación (V)	Flujo luminoso (lm)	Factor de potencia	Temp. de color (K)	IRC	Autonomía
P28760	2x1	2	100-277	2x110	>0,4	6.000	>70	90 min

* Vida útil estimada, con mantenimiento del flujo luminoso al 70% (L70), sobre luminaria completa.

La información contenida corresponde a valores nominales registrados bajo condiciones controladas de tensión y temperatura. Imagen de referencia, Sylvania se reserva el derecho de modificar y/o cambiar este producto o sus especificaciones técnicas sin notificación previa por evolución de la tecnología LED.

APLICACIONES



CARACTERÍSTICAS

- Luminaria LED de emergencia tipo aplique para uso interior, con diseño compacto basado en módulos LED lineales.
- Iluminación de emergencia en escaleras, parqueaderos, fachadas y pasillos.
- Chasis de color blanco con cubierta opalizada.
- Tipo de montaje: incrustar / Sobreponer.
- Indicador de estado de batería.
- Batería recargable y botón de prueba.
- La luminaria cuenta con troqueles en diferentes partes del chasis para la instalación de la acometida eléctrica IP65.

LED

EMERGENCIA
APLIQUE

CE

IP65

CURVA FOTOMÉTRICA

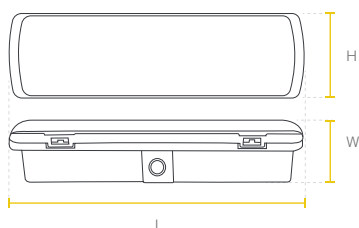

Watt	L(mm)	W(mm)	H(mm)
4W	269	54	100

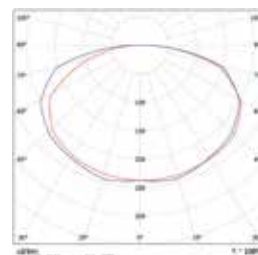

ASPECTOS TÉCNICOS

Código	Potencia LED (W)	Consumo de potencia (W)	Tensión de operación (V)	Flujo luminoso (lm)	Factor de potencia	Temp. de color (K)	IRC	Autonomía
P26848	4	1,8	120~277	350	0,9	6.000	>70	90 min

* Vida útil estimada, con mantenimiento del flujo luminoso al 70% (L70), sobre luminaria completa.

La información contenida corresponde a valores nominales registrados bajo condiciones controladas de tensión y temperatura. Imagen de referencia, Sylvania se reserva el derecho de modificar y/o cambiar este producto o sus especificaciones técnicas sin notificación previa por evolución de la tecnología LED.

APLICACIONES



CARACTERÍSTICAS

- Señalizador de salida LED de alta luminosidad con botón de prueba e indicador de carga.
- Cuerpo plástico inyectado, material ignífugo.
- Modo de trabajo permanente.
- Batería tipo: Níquel Cadmio.
- Tiempo de recarga: 24 horas.
- Indicador de carga: Si.

LED

EMERGENCIA AVISO SALIDA

IP20

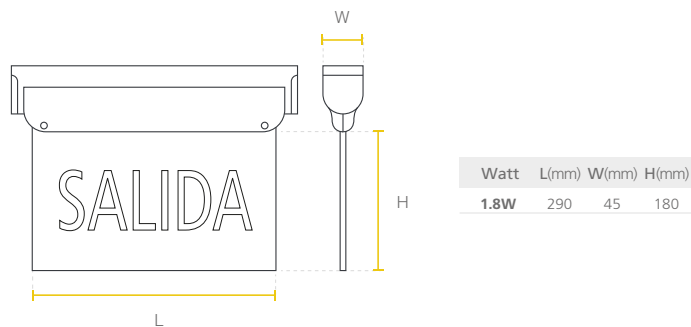

ASPECTOS TÉCNICOS

Código	Potencia LED (W)	Tensión de operación (V)	Factor de potencia	Descripción	Autonomía
P33718	1.8	110~130	0,9	Acrílico transparente con color de letra verde	300 min

* Vida útil estimada, con mantenimiento del flujo luminoso al 70% (L70), sobre luminaria completa.

La información contenida corresponde a valores nominales registrados bajo condiciones controladas de tensión y temperatura. Imagen de referencia, Sylvania se reserva el derecho de modificar y/o cambiar este producto o sus especificaciones técnicas sin notificación previa por evolución de la tecnología LED.

APLICACIONES



LED

CARACTERÍSTICAS

- Aviso LED para señalización de emergencia, para montaje en techo, con diseño moderno y robusto.
- Con batería integrada para brindar más de 300 minutos de autonomía.
- Diseño compacto basado en módulos LED SMD.
- Chasis de color gris.
- Batería recargable y botón de prueba.
- Indicador de estado de batería.

LED

EMERGENCIA
AVISO FLECHA

IP20

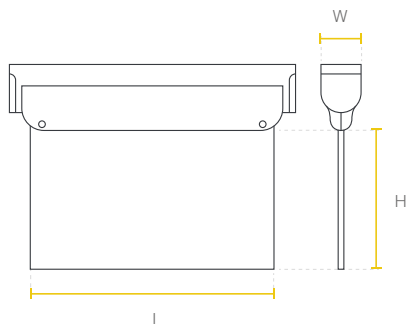

Watt	L(mm)	W(mm)	H(mm)
1.8W	290	45	180

ASPECTOS TÉCNICOS

Código	Potencia LED (W)	Tensión de operación (V)	Factor de potencia	Descripción	Autonomía
P38059	1.8	110~130	0,9	LED EMERG AVISO FL DCHA	300 min
P38064	1.8	110~130	0,9	LED EMERG AVISO FL IZQ	300 min
P38065	1.8	110~130	0,9	LED EMERG AVISO FL ARRIBA	300 min
P38066	1.8	110~130	0,9	LED EMERG AVISO FL ABAJO	300 min

* Vida útil estimada, con mantenimiento del flujo luminoso al 70% (L70), sobre luminaria completa.

La información contenida corresponde a valores nominales registrados bajo condiciones controladas de tensión y temperatura. Imagen de referencia, Sylvania se reserva el derecho de modificar y/o cambiar este producto o sus especificaciones técnicas sin notificación previa por evolución de la tecnología LED.



APLICACIONES



OFICINAS



INSTALACIONES EDUCATIVAS



RESIDENCIAL



TIENDAS



CARACTERÍSTICAS

- Diseño compacto basado en módulos LED lineales.
- Chasis de color blanco.
- Batería recargable y botón de prueba.
- Indicador de estado de batería.
- Luminaria LED para iluminación de emergencia portable.

LED

EMERGENCIA 48 PCS

IP20

CURVA FOTOMÉTRICA

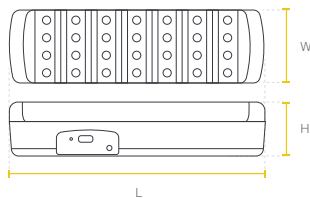

Watt	L(mm)	W(mm)	H(mm)
2W	339	76	78

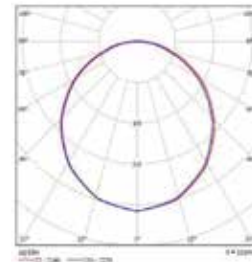

ASPECTOS TÉCNICOS

Código	Potencia (W)	Consumo de potencia (W)	Tensión de operación (V)	Flujo luminoso (lm)	Factor de potencia	Temp. de color (K)	IRC	Autonomía
P25454	2	2.8	100~277	200	0,9	6.500	≥70	240 min

* Vida útil estimada, con mantenimiento del flujo luminoso al 70% (L70), sobre luminaria completa.

La información contenida corresponde a valores nominales registrados bajo condiciones controladas de tensión y temperatura. Imagen de referencia, Sylvania se reserva el derecho de modificar y/o cambiar este producto o sus especificaciones técnicas sin notificación previa por evolución de la tecnología LED.

APLICACIONES



1.

2.

LED

CARACTERÍSTICAS

- Bala LED de emergencia con autonomía de 120 minutos.
- Brinda iluminación de evacuación con alta confiabilidad y eficiencia energética.
- Iluminación de emergencia en escaleras, parqueaderos, y pasillos.
- Diseñada para montaje incrustada en cielo raso drywall.
- Indicador de estado de batería.
- Batería recargable y botón de prueba.
- Grado de protección: IP20 para uso en interiores.

LED

EMERGENCIA
BALA

IP20

CURVA FOTOMÉTRICA

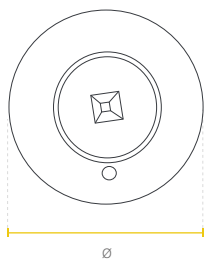

Versión Ø(mm) W(mm)

1. / 2. 84 35

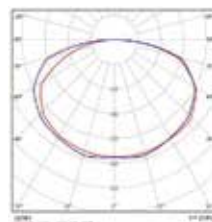

VERSIÓN 1. SIMÉTRICA

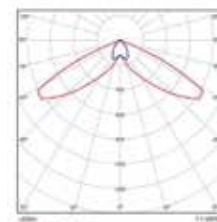

VERSIÓN 2. ASIMÉTRICA

ASPECTOS TÉCNICOS

Código	Fotometría	Potencia LED (W)	Consumo de potencia (W)	Tensión de operación (V)	Flujo luminoso (lm)	Factor de potencia	Temp. de color (K)	IRC	Autonomía
P26784	1. Simétrica	1.2	4.5	100-277	170	0,5	6.000	>80	120 min
P28306	2. Asimétrica	1.5	4.5	100-277	170	0,5	6.000	>80	120 min

* Vida útil estimada, con mantenimiento del flujo luminoso al 70% (L70), sobre luminaria completa.

La información contenida corresponde a valores nominales registrados bajo condiciones controladas de tensión y temperatura. Imagen de referencia, Sylvania se reserva el derecho de modificar y/o cambiar este producto o sus especificaciones técnicas sin notificación previa por evolución de la tecnología LED.

APLICACIONES



CARACTERÍSTICAS

- Luminaria hermética LED módulo para ambientes con alto grado de humedad y suciedad, diseñada con LED de alta eficacia, driver y kit batería de emergencia, reduce los costos de consumo de energía y de mantenimiento.
- Diseño con strip LED y difusor opalizado.
- Chasis en policarbonato resistente al impacto.
- Puede ser usada para la iluminación en emergencia o en caso de fallas en el suministro de energía.
- Autonomía de 180 min.

LED HERMÉTICA EMERGENCIA ANTI POLVO



CURVA FOTOMÉTRICA



Watt	L(mm)	W(mm)	H(mm)
36W	1200	75	75

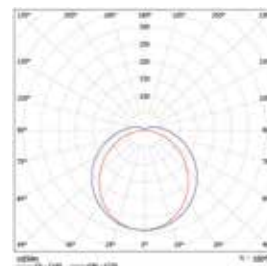

ASPECTOS TÉCNICOS

Código	Potencia (W)	Tensión de operación (V)	Flujo luminoso (lm)	Flujo lumin. en emergencia (lm)	Factor de potencia	Eficacia de la luminaria (lm/W)	Temp. de color (K)	IRC	Ang. de apertura	Autonomía
P23456	36	100-277	4.320	690	>0,90	120	6.500	>80	110°	180 min

* Vida útil estimada, con mantenimiento del flujo luminoso al 70% (L70), sobre luminaria completa.

La información contenida corresponde a valores nominales registrados bajo condiciones controladas de tensión y temperatura. Imagen de referencia, Sylvania se reserva el derecho de modificar y/o cambiar este producto o sus especificaciones técnicas sin notificación previa por evolución de la tecnología LED.

APLICACIONES

NUEVO
PRODUCTO

CARACTERÍSTICAS

- Luminaria LED diseñada con suplencia de emergencia con autonomía de 180 minutos para ambientes con riesgo de explosión que tienen presencia de vapores, gases inflamables o polvos combustibles, ideal para entornos hostiles y severos donde puede haber presencia de humedad, alta suciedad, polvo, ambientes corrosivos y con vibración.
- Adecuada para áreas clasificadas: Clase I, Div 1, Grupos C y D; Clase I, Div 2, Grupos A, B, C y D; Clase II, Div 1, Grupos E, F y G; Clase II, Div 2, Grupos F y G; Clase III.
- Chasis en aleación de aluminio sin cobre y spots en vidrio resistentes a la corrosión.
- Alta hermeticidad IP66 y lentes resistentes a impactos y choques térmicos.
- Certificación internacional bajo estándar UL844 UL 924.
- Incluye soporte en acero inoxidable para montaje sobreponer.

LED

EMERGENCIA R1
SYL SECURE

IP66

IK10

CURVA FOTOMÉTRICA

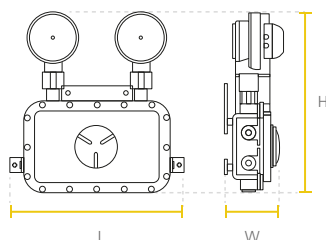
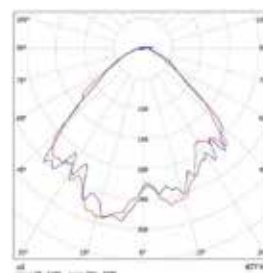

Watt	L(mm)	W(mm)	H(mm)
10W	147	156	72

ASPECTOS TÉCNICOS

Código	Potencia (W)	Tensión de operación (V)	Flujo luminoso en emergencia (lm)	Clase de temperatura	Eficacia de la luminaria (lm/W)	Temp. de color (K)	Vida útil * (h)	Autonomía en emergencia
P27685	10	100-277	683	T4	68	5.000	50.000	180 min

* Vida útil estimada LM80, TM21, con mantenimiento del flujo luminoso al 70% (L70) a 25°C.

La información contenida corresponde a valores nominales registrados bajo condiciones controladas de tensión y temperatura. Imagen de referencia, Sylvania se reserva el derecho de modificar y/o cambiar este producto o sus especificaciones técnicas sin notificación previa por evolución de la tecnología LED.

APLICACIONES



PLANTAS PETROQUÍMICAS



ALMACENAMIENTO INDUSTRIAL



ALMACENAMIENTO INDUSTRIAL



PLANTAS ELÉCTRICAS



MUELLES DE CARGA



CAMPOS PETROLEROS Y MINAS



LED

CARACTERÍSTICAS

- Luminaria LED diseñada con suplencia de emergencia para ambientes con riesgo de explosión, que tienen presencia de vapores y gases inflamables o polvos combustibles.
- Ideal para entornos: hostiles y severos donde puede haber presencia de humedad, alta suciedad, partículas de polvo, ambientes corrosivos y con vibración.
- Adecuada para áreas clasificadas: Clase I, Div 2, Grupos A, B, C y D; Clase II, Div 1, Grupos E, F y G; Clase III.
Opcional bajo pedido: (Clase I Div1 grupo C y D).
- Chasis en aleación de aluminio, sin cobre y con vidrio templado resistente a la corrosión.
- Alta hermeticidad IP66 y lentes de vidrio resistentes a los impactos y choques térmicos.
- Certificación internacional UL bajo estándar UL844.

LED LINEAL SYL SECURE EMERGENCIA



IP66

IK08



NO DIMERIZABLE

CURVA FOTOMÉTRICA

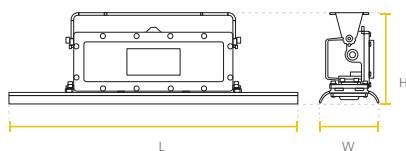

Watt	L(mm)	W(mm)	H(mm)
40W	600	127	205

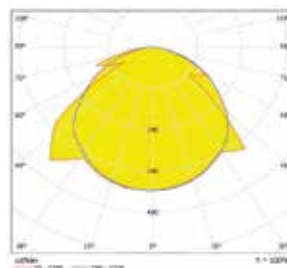

ASPECTOS TÉCNICOS

Código	Potencia nominal (W)	Potencia lumin. en emergencia (W)	Tensión de operación (V)	Flujo luminoso (lm)	Flujo luminoso en emergencia (lm)	Clase de temperatura	Eficacia de la luminaria (lm/W)	Temp. de color (K)	Vida útil* (h)	Autonomía en emergencia
P23738	20 ~ 40	15	120-277	2.740-5.480	2.055	CID2:T3C; CIID1:T4A	137	5.000	100.000	90 min

* Vida útil estimada LM80, TM21, con mantenimiento del flujo luminoso al 70% (L70) a 25°C.

La información contenida corresponde a valores nominales registrados bajo condiciones controladas de tensión y temperatura. Imagen de referencia, Sylvania se reserva el derecho de modificar y/o cambiar este producto o sus especificaciones técnicas sin notificación previa por evolución de la tecnología LED.

APLICACIONES



CARACTERÍSTICAS

- Luminaria LED High-Bay con suplencia de emergencia para instalación colgante con gancho.
- Kit batería de emergencia reduce los costos de consumo en energía y mantenimiento.
- Diseñada para mejorar la calidad de iluminación en bodegas, plantas de producción e instalaciones comerciales de grandes superficies, reduciendo costos de energía y mantenimiento.
- Estructura compacta y robusta con chasis de aluminio inyectado.
- Clasificación de seguridad eléctrica: Clase I
- Luminaria con alta eficacia de hasta 150lm/W.
- Temperatura ambiente de operación: 0 °C ~ 40 °C.
- Luminaria con aro metálico de seguridad para instalación incluido.
- Driver atenuable con señal de control tipo 0 a 10V, para la integración con sistemas de automatización de iluminación.
- Autonomía de 90 minutos.

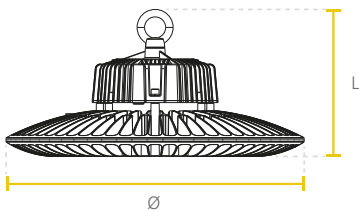

Watt	Ø(mm)	L(mm)
100W	230	147
150W	270	156
200W	320	157
240W	360	167

ASPECTOS TÉCNICOS

Código	Atenuación	Potencia	Tensión de operación	Flujo luminoso	Flujo lum. en emergencia	Factor de potencia	Eficacia luminaria	Temp. de color	IRC	Ang. de apertura	Autonomía
		(W)	(V)	(lm)	(lm)			(K)			
P38053	0-10V	100	100-277	15.000	1.800	>0,95	150	5.700	80	90°	90 min
P38054	0-10V	150	100-277	22.000	1.764	>0,95	147	5.700	80	60°	90 min
P38055	0-10V	200	100-277	29.000	1.740	>0,95	145	5.700	80	60°	90 min
P38057	0-10V	240	100-277	35.000	1.752	>0,95	146	5.700	80	60°	90 min

* Vida útil estimada, con mantenimiento del flujo luminoso al 70% (L70), sobre luminaria completa.

La información contenida corresponde a valores nominales registrados bajo condiciones controladas de tensión y temperatura. Imagen de referencia, Sylvania se reserva el derecho de modificar y/o cambiar este producto o sus especificaciones técnicas sin notificación previa por evolución de la tecnología LED.

NUEVA
VERSIÓN

LED

LED HIGH BAY
GC350
EMERGENCIA

IP65

IK08



CE



CURVA FOTOMÉTRICA

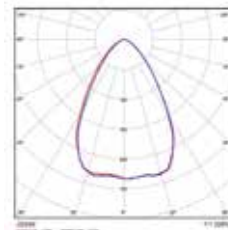

VERSIÓN 60°

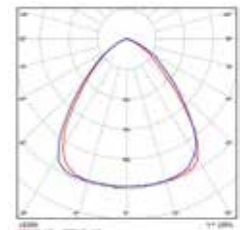

VERSIÓN 90°



**Iluminamos
tus mejores
*momentos.***

Lineales



LED Lineal
Mini Continuum



LED Lineal
Continuum



LED Lineal
Batten Elite



LED Lineal
Comercial



LED Lineal Eco

Paneles



LED Panel
Incrustar Slim



LED Panel
Backlit SQ



LED Panel
Incrustar Slim RC



LED Panel
Backlit RC



LED Panel
Redondo

Panel de sobreponer



LED Panel
Sobreponer RD

Balas



LED Bala
Júpiter



LED
Syl Lighter CCT



LED Spot

Sensores



Sensores de
Sobreponer

SISTEMAS
DE ILUMINACIÓN

COMERCIALES
Y RESIDENCIALES

ILUMINACIÓN INTERIOR LED

APLICACIONES



OFICINAS

INSTALACIONES
EDUCATIVAS

TIENDAS

SUPERFICIES
COMERCIALES

RESIDENCIAL

NUEVA
VERSIÓN

LED

CARACTERÍSTICAS

- Luminaria lineal LED con driver independiente y distribución de luz homogénea sin sombras, proporciona un sistema de iluminación limpio y sencillo.
- Diseño moderno y compacto, equipado con regleta LED y difusor opalizado.
- Versión 40W : Perfil de aluminio extruido, acabado en pintura electrostática poliéster.

LED LINEAL
**MINI
CONTINUUM**

IP20



CURVA FOTOMÉTRICA



Watt	L(mm)	W(mm)	H(mm)
40W	1200	42	65

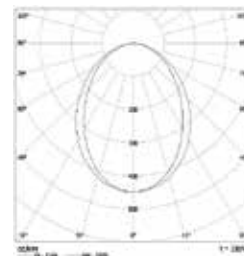

ASPECTOS TÉCNICOS

Código	Tipo de montaje final	Consumo de potencia (W)	Tensión de operación (V)	Flujo luminoso (lm)	Factor de potencia	Eficacia de la luminaria	Temp. de color (K)	IRC	Ang. de apertura	Vida útil* (h)
P28318	SUSPENDER	40	100-277	3.200	>0,90	80	4.000	>80	110°	35.000

* Vida útil estimada, con mantenimiento del flujo luminoso al 70% (L70), sobre luminaria completa.

La información contenida corresponde a valores nominales registrados bajo condiciones controladas de tensión y temperatura. Imagen de referencia, Sylvania se reserva el derecho de modificar y/o cambiar este producto o sus especificaciones técnicas sin notificación previa por evolución de la tecnología LED.

APLICACIONES



OFICINAS

INSTALACIONES
EDUCATIVAS

TIENDAS

SUPERFICIES
COMERCIALES

RESIDENCIAL

CARACTERÍSTICAS

- Luminaria lineal LED, distribución de luz homogénea sin sombras, para un sistema de iluminación continuo, limpio y sencillo.
- Perfil de aluminio extruido, con un acabado en pintura electrostática poliéster.
- Diseño moderno y compacto con strip LED y difusor opalizado fijado a presión.
- LED Driver 0-10V, con opciones de ajuste en corriente de salida.
- Esta versátil solución se puede suspender, sobreponer e incrustar.
- Disponible en longitudes desde 580 mm hasta 3380 mm.
- Opción de unión lateral interna para formar tandem.

	Watt	Montaje	L(mm)	W1(mm)	H(mm)
	20W	Suspender	580	50	80
	40W	Suspender	1140	50	80
	60W	Suspender	1700	50	80
	80W	Suspender	2260	50	80
	85W	Suspender	2820	50	80
	95W -110W -120W	Suspender	3380	50	80

	Watt	Montaje	L(mm)	W1(mm)	W2(mm)	H(mm)
	20W	Incrustar	580	50	69	80
	40W	Incrustar	1140	50	69	80
	60W	Incrustar	1700	50	69	80
	80W	Incrustar	2260	50	69	80
	85W	Incrustar	2820	50	69	80
	95W -110W	Incrustar	3380	50	69	80

IP20



OPCIONES SOBREPEDIDO

- DRIVER DALI
- LONGITUDES:
- 580/1140/1700/2260/
2820/3380 mm

- ACABADO:

● NEGRO

● GRIS

CURVA FOTOMÉTRICA

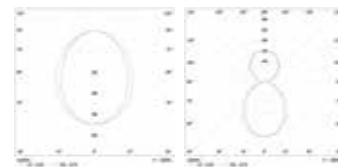

DISTRIBUCIÓN SIMÉTRICA

DIRECTA / INDIRECTA

ASPECTOS TÉCNICOS

Código	Tipo de montaje final	Potencia	Tensión de operación (V)	Flujo luminoso (lm)	Factor de potencia	Temp. de color (K)	IRC	Ang. de apertura	Vida útil (h)
P37874	1. SUSPENDER	12 - 20	120-277	1.250 - 1.850	>0,9	4.000	>80	90°	60.000
P37875	1. SUSPENDER	15 - 40	120-277	1.600 - 3.700	>0,9	4.000	>80	90°	60.000
P37876	1. SUSPENDER	20 - 60	120-277	2.100 - 5.500	>0,9	4.000	>80	90°	60.000
P37877	1. SUSPENDER	30 - 60	120-277	3.150 - 5.650	>0,9	4.000	>80	90°	60.000
P37878	1. SUSPENDER	60 - 80	120-277	6.000 - 7.800	>0,9	4.000	>80	90°	60.000
P37879	1. SUSPENDER	35 - 85	120-277	3.700 - 8.400	>0,9	4.000	>80	90°	60.000
P37880	1. SUSPENDER	30 - 60	120-277	3.200 - 5.800	>0,9	4.000	>80	90°	60.000
P38042	1. SUSPENDER	60- 95	120-277	6.200 - 9.400	>0,9	4.000	>80	90°	60.000
P37881	1. SUSPENDER	95 - 110	120-277	9.500 - 10.800	>0,9	4.000	>80	90°	60.000
P38004	2. SUSPENDER D/I	40	120-277	4.000	>0,9	4.000	>80	90°	60.000
P38011	2. SUSPENDER D/I	60	120-277	6.000	>0,9	4.000	>80	90°	60.000
P38013	2. SUSPENDER D/I	80	120-277	8.000	>0,9	4.000	>80	90°	60.000
P38019	2. SUSPENDER D/I	120	120-277	12.000	>0,9	4.000	>80	90°	60.000
P37882	3. INCRUSTAR	12 - 20	120-277	1.250 - 1.850	>0,9	4.000	>80	90°	60.000
P37883	3. INCRUSTAR	15 - 40	120-277	1.600 - 3.700	>0,9	4.000	>80	90°	60.000
P37884	3. INCRUSTAR	20 - 60	120-277	2.100 - 5.500	>0,9	4.000	>80	90°	60.000
P37885	3. INCRUSTAR	30 - 60	120-277	3.150 - 5.650	>0,9	4.000	>80	90°	60.000
P37886	3. INCRUSTAR	60 - 80	120-277	6.000 - 7.800	>0,9	4.000	>80	90°	60.000
P37887	3. INCRUSTAR	35 - 85	120-277	3.700 - 8.400	>0,9	4.000	>80	90°	60.000
P37888	3. INCRUSTAR	30 - 60	120-277	3.200 - 5.800	>0,9	4.000	>80	90°	60.000
P38043	3. INCRUSTAR	58 - 95	120-277	6.000 - 9.400	>0,9	4.000	>80	90°	60.000
P37889	3. INCRUSTAR	95 - 110	120-277	9.500 - 10.800	>0,9	4.000	>80	90°	60.000

* Vida útil estimada, con mantenimiento del flujo luminoso al 70% (L70). * Consistencia de color 3 MacAdam

La información contenida corresponde a valores nominales registrados bajo condiciones controladas de tensión y temperatura. Imagen de referencia, Sylvania se reserva el derecho de modificar y/o cambiar este producto o sus especificaciones técnicas sin notificación previa por evolución de la tecnología LED.

APLICACIONES



LED

CARACTERÍSTICAS

- Luminaria ideal para aplicaciones de iluminación residencial y comercial.
- Ultra delgada, con alta eficiencia energética.
- Lista para instalar.
- Difusor de policarbonato inyectado.
- Conectividad: Cadenas continuas de luminarias. (Máximo 6 luminarias en conexión continua).

LED LINEAL
BATTEN E-LITE

IP20

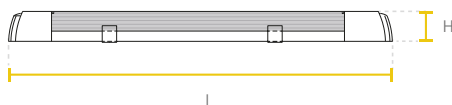

Watt	L(mm)	W(mm)	H(mm)
8W	570	23	37
14W	1170	23	37

CURVA FOTOMÉTRICA

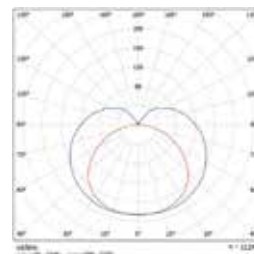

ASPECTOS TÉCNICOS

Código	Consumo de potencia (W)	Tensión de operación (V)	Flujo luminoso (lm)	Factor de potencia	Eficacia de la luminaria	Temp. de color (K)	IRC	Ang. de apertura	Vida útil* (h)
P24558	8	100-240	800	>0,5	100	6.500	>70	120°	25.000
P24562	14	100-240	1.400	>0,5	100	6.500	>70	120°	25.000

* Vida útil estimada, con mantenimiento del flujo luminoso al 70% (L70), sobre luminaria completa.

La información contenida corresponde a valores nominales registrados bajo condiciones controladas de tensión y temperatura. Imagen de referencia, Sylvania se reserva el derecho de modificar y/o cambiar este producto o sus especificaciones técnicas sin notificación previa por evolución de la tecnología LED.



APLICACIONES



RESIDENCIAL



TIENDAS

CARACTERÍSTICAS

- Luminaria LED ideal para aplicaciones de iluminación en áreas comerciales.
- Diseño clásico, con alta eficiencia energética.
- Lista para instalar.
- Conectividad en cadena continua con tomacorriente de salida en la luminaria para permitir la conexión en tandem o en cadena. (Máximo 6 luminarias en conexión de cadena continua).
- Incluye cadenas para suspender la luminaria.



LED

LINEAL COMERCIAL

IP20



CURVA FOTOMÉTRICA

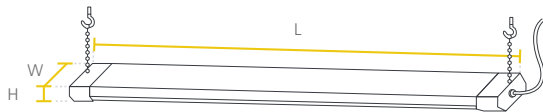

Watt	L(mm)	W(mm)	H(mm)
40W	1168	130	50

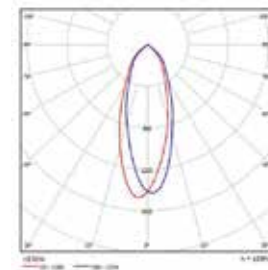

ASPECTOS TÉCNICOS

Código	Consumo de potencia (W)	Tensión de operación (V)	Flujo luminoso (lm)	Factor de potencia	Eficacia de la luminaria	Temp. de color (K)	IRC	Ang. de apertura	Vida útil* (h)
P23870	40	100-277	5.400	0,9	135	6.000	80	110°	40.000

* Vida útil estimada, con mantenimiento del flujo luminoso al 70% (L70), sobre luminaria completa.

La información contenida corresponde a valores nominales registrados bajo condiciones controladas de tensión y temperatura. Imagen de referencia, Sylvania se reserva el derecho de modificar y/o cambiar este producto o sus especificaciones técnicas sin notificación previa por evolución de la tecnología LED.

APLICACIONES



CARACTERÍSTICAS

- Luminaria de sobreponer de alta eficiencia diseño moderno, la luz se proyecta de manera uniforme.
- Ideal para iluminación interior, instalaciones residenciales y pequeños comercios.
- Diseño ultra delgado con regleta LED y difusor opalizado.
- Tipo de montaje: Sobreponer.
- Fácil instalación.
- Color: Blanco.



Watt	L(mm)	W(mm)	H(mm)
16W	600	23	75
32W	1200	23	75

CURVA FOTOMÉTRICA

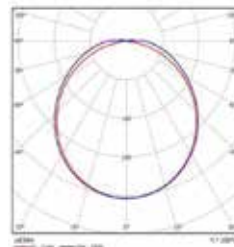
LED
LINEAL ECO

IP20

ASPECTOS TÉCNICOS

Código	Consumo de potencia (W)	Tensión de operación (V)	Flujo luminoso (lm)	Factor de potencia	Eficacia de la luminaria	Temp. de color (K)	IRC	Ang. de apertura	Vida útil* (h)
P26773	16	100-240	1.300	>0,70	81	6.000	>70	120°	30.000
P26774	32	100-240	2.600	>0,70	81	6.000	>70	120°	30.000

* Vida útil estimada, con mantenimiento del flujo luminoso al 70% (L70), sobre luminaria completa.

La información contenida corresponde a valores nominales registrados bajo condiciones controladas de tensión y temperatura. Imagen de referencia, Sylvania se reserva el derecho de modificar y/o cambiar este producto o sus especificaciones técnicas sin notificación previa por evolución de la tecnología LED.



APLICACIONES



CARACTERÍSTICAS

- Luminaria tipo panel de alta eficacia con diseño ultra delgado y moderno para iluminación interior, oficinas, comercios e instalaciones educativas.
- Bajo consumo de energía, un ahorro en comparación con productos de tecnologías tradicionales.
- Tipo de montaje: Incrustar o descolgar.
- Tipo de distribución: Directo Simétrico.
- Color: Blanco.
- Instalación recesado en marco (marco no incluido) o colgado (no incluye guayas).

LED

PANEL INCRUSTAR SLIM

IP20



CURVA FOTOMÉTRICA

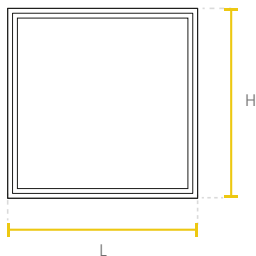

Watt	L(mm)	H(mm)	W(mm)
40W	595	595	10

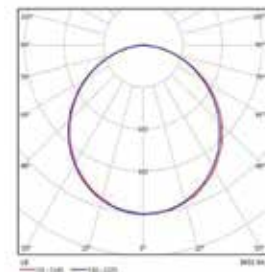

ASPECTOS TÉCNICOS

Código	Consumo de potencia (W)	Tensión de operación (V)	Flujo luminoso (lm)	Factor de potencia	Eficacia de la luminaria	Temp. de color (K)	IRC	Ang. de apertura	Vida útil* (h)
P27930	40	100-277	3.200	>0,9	80	4.000	80	110°	30.000
P27913	40	100-277	3.200	>0,9	80	6.500	80	110°	30.000
P28395	40	100-277	4.000	>0,9	100	4.000	80	110°	50.000
P28399	40	100-277	4.000	>0,9	100	6.500	80	110°	50.000

* Vida útil estimada, con mantenimiento del flujo luminoso al 70% (L70), sobre luminaria completa.

La información contenida corresponde a valores nominales registrados bajo condiciones controladas de tensión y temperatura. Imagen de referencia, Sylvania se reserva el derecho de modificar y/o cambiar este producto o sus especificaciones técnicas sin notificación previa por evolución de la tecnología LED.

APLICACIONES



NUEVO
PRODUCTO



CARACTERÍSTICAS

- Luminaria tipo panel de alta eficacia, con un diseño delgado y moderno para iluminación en interiores, oficinas, comercios e instalaciones educativas.
- Bajo consumo de energía, un ahorro de hasta un 50% en comparación con productos de tecnologías tradicionales.
- Tipo de montaje: Incrustar o descolgar.
- Tipo de distribución: Directo Simétrico.
- Color: Blanco.
- Instalación recesado en marco (marco no incluido) o colgado (no incluye guayas).

LED PANEL BACKLIT SQ

IP20



CURVA FOTOMÉTRICA

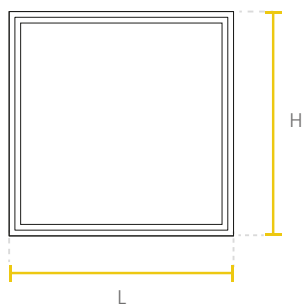

Watt	L(mm)	H(mm)	W(mm)
36W / 40W	595	595	26

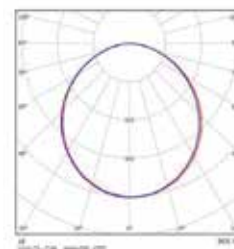

ASPECTOS TÉCNICOS

Código	Consumo de potencia (W)	Tensión de operación (V)	Flujo luminoso (lm)	Factor de potencia	Eficacia de la luminaria	Temp. de color (K)	IRC	Ang. de apertura	Vida útil (h)
P29580	36	100-277	4.000	0,9	111	4.000	80	120°	50.000
P29579	36	100-277	4.000	0,9	111	6.500	80	120°	50.000
P29563	40	100-277	3.600	0,9	90	4.000	80	120°	35.000
P29562	40	100-277	3.600	0,9	90	6.500	80	120°	35.000

* Vida útil estimada, con mantenimiento del flujo luminoso al 70% (L70), sobre luminaria completa.

La información contenida corresponde a valores nominales registrados bajo condiciones controladas de tensión y temperatura. Imagen de referencia, Sylvania se reserva el derecho de modificar y/o cambiar este producto o sus especificaciones técnicas sin notificación previa por evolución de la tecnología LED.

APLICACIONES



OFICINAS



INSTALACIONES EDUCATIVAS



GRANDES SUPERFICIES

CARACTERÍSTICAS

- Luminaria tipo panel de alta eficacia, con un diseño ultra delgado y moderno para iluminación en interiores, oficinas, comercios e instalaciones educativas.
- Bajo consumo de energía, un ahorro de hasta un 50% en comparación con productos de tecnologías tradicionales.
- Tipo de montaje: Incrustar o descolgar.
- Tipo de distribución: Directo Simétrico.
- Color: Blanco.
- Instalación recesado en marco (marco no incluido) o colgado (no incluye guayas).

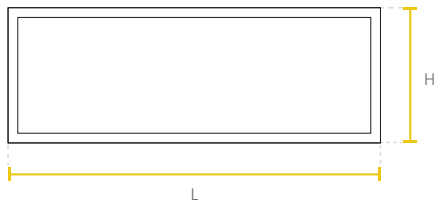

Watt	L(mm)	H(mm)	W(mm)
40W	1195	295	10

LED PANEL INCRUSTAR SLIM RC

IP20



CURVA FOTOMÉTRICA

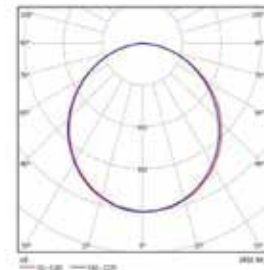

ASPECTOS TÉCNICOS

Código	Consumo de potencia (W)	Tensión de operación (V)	Flujo luminoso (lm)	Factor de potencia	Eficacia de la luminaria	Temp. de color (K)	IRC	Ang. de apertura	Vida útil (h)
P27916	40	100-277	3.200	>0,9	80	6.500	80	110°	30.000

* Vida útil estimada, con mantenimiento del flujo luminoso al 70% (L70), sobre luminaria completa.

La información contenida corresponde a valores nominales registrados bajo condiciones controladas de tensión y temperatura. Imagen de referencia, Sylvania se reserva el derecho de modificar y/o cambiar este producto o sus especificaciones técnicas sin notificación previa por evolución de la tecnología LED.



APLICACIONES



CARACTERÍSTICAS

- Luminaria tipo panel de alta eficacia, con un diseño delgado y moderno para iluminación en interiores, oficinas, comercios e instalaciones educativas.
- Bajo consumo de energía, un ahorro comparado con productos de tecnologías tradicionales.
- Tipo de montaje: Incrustar o colgar.
- Tipo de distribución: Directo Simétrico.
- Color: Blanco.
- Instalación recesado en marco (marco no incluido) o colgado (no incluye guayas).

LED PANEL BACKLIT RC

IP20



CURVA FOTOMÉTRICA

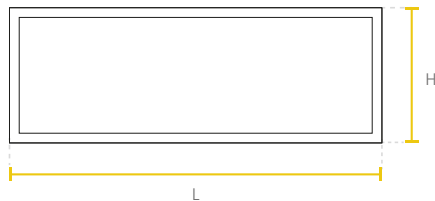

Watt	L(mm)	H(mm)	W(mm)
40W	1195	295	26

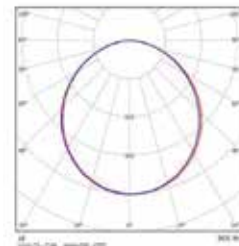

ASPECTOS TÉCNICOS

Código	Consumo de potencia (W)	Tensión de operación (V)	Flujo luminoso (lm)	Factor de potencia	Eficacia de la luminaria	Temp. de color (K)	IRC	Ang. de apertura	Vida útil* (h)
P29565	40	100-277	3.600	0,9	90	4.000	80	120°	35.000
P29564	40	100-277	3.600	0,9	90	6.500	80	120°	35.000

* Vida útil estimada, con mantenimiento del flujo luminoso al 70% (L70), sobre luminaria completa.

La información contenida corresponde a valores nominales registrados bajo condiciones controladas de tensión y temperatura. Imagen de referencia, Sylvania se reserva el derecho de modificar y/o cambiar este producto o sus especificaciones técnicas sin notificación previa por evolución de la tecnología LED.

APLICACIONES



OFICINAS



INSTALACIONES EDUCATIVAS



TIENDAS



SUPERFICIES COMERCIALES



RESIDENCIAL



CARACTERÍSTICAS

- Luminaria redonda tipo panel de alta eficacia, con un diseño ultra delgado y moderno apta para iluminación en interiores, oficinas, comercios e instalaciones educativas.
- Bajo consumo de energía, un ahorro en comparación con productos de tecnologías tradicionales.
- Marco moldeado a presión con difusor opalizado.
- Tipo de distribución: Directo Simétrico.
- Tipo de montaje: Incrustar (resortes incluidos).

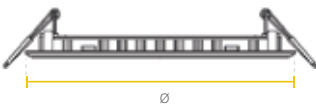

Watt	Ø (")	Watt	Ø (")
3W	Ø 90x20	12W	Ø 170x25
6W	Ø 120x20	18W	Ø 225x25
9W	Ø 149x20	24W / 30W	Ø 300x25

LED

PANEL RD

IP20

CURVA FOTOMÉTRICA

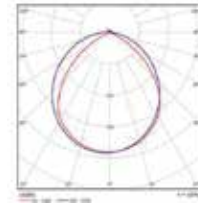

ASPECTOS TÉCNICOS

Código	Consumo de potencia (W)	Tensión de operación (V)	Flujo luminoso (lm)	Factor de potencia	Eficacia de la luminaria	Temp. de color (K)	IRC	Ang. de apertura	Vida útil (h)
P27359	3	100-277	150	>0,50	50	3.000	70	120°	25.000
P27360	3	100-277	150	>0,50	50	6.500	70	120°	25.000
P26865	6	100-277	360	>0,50	60	3.000	70	120°	25.000
P26544	6	100-277	360	>0,50	60	6.500	70	120°	25.000
P24611	9	100-277	630	>0,50	70	3.000	70	120°	25.000
P24616	9	100-277	630	>0,50	70	4.000	70	120°	25.000
P24336	9	100-277	630	>0,50	70	6.500	70	120°	25.000
P24612	12	100-277	840	>0,50	70	3.000	70	120°	25.000
P24628	12	100-277	840	>0,50	70	4.000	70	120°	25.000
P24337	12	100-277	840	>0,50	70	6.500	70	120°	25.000
P24613	18	100-277	1.260	>0,50	70	3.000	70	120°	25.000
P24629	18	100-277	1.260	>0,50	70	4.000	70	120°	25.000
P24338	18	100-277	1.260	>0,50	70	6.500	70	120°	25.000
P24630	24	100-277	1.650	>0,50	69	4.000	70	120°	25.000
P24339	24	100-277	1.680	>0,50	65	6.500	70	120°	25.000
P26378	30	100-277	2.100	>0,50	70	6.500	70	120°	25.000

* Vida útil estimada, con mantenimiento del flujo luminoso al 70% (L70), sobre luminaria completa.

La información contenida corresponde a valores nominales registrados bajo condiciones controladas de tensión y temperatura. Imagen de referencia, Sylvania se reserva el derecho de modificar y/o cambiar este producto o sus especificaciones técnicas sin notificación previa por evolución de la tecnología LED.

APLICACIONES



CARACTERÍSTICAS

- Luminaria tipo aplique LED de sobreponer, diseño compacto para uso interior, proyección uniforme de luz, reduce los costos de consumo de energía y de mantenimiento.
- Diseño moderno con fuente LED SMD de alta eficacia y difusor opalizado.
- Liviano con disipador de calor integrado.
- Alto flujo luminoso en tamaño compacto.

LED PANEL Sobreponer RD

IP20

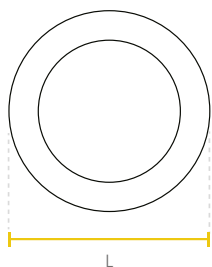

Watt	Ø(mm)	W(mm)
6W	120	32
12W	170	32
18W	225	32
24W / 30W	300	32

CURVA FOTOMÉTRICA

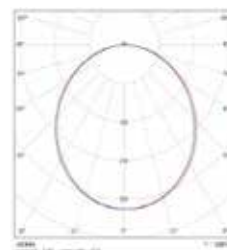

ASPECTOS TÉCNICOS

Código	Consumo de potencia (W)	Tensión de operación (V)	Flujo luminoso (lm)	Factor de potencia	Eficacia de la luminaria	Temp. de color (K)	IRC	Ang. de apertura	Vida útil (h)
P26395	6	100-277	390	0,5	65	6.500	>80	120°	25.000
P26396	12	100-277	840	0,5	70	4.000	>80	120°	25.000
P27179	12	100-277	840	0,5	70	6.500	>80	120°	25.000
P26397	18	100-277	1.260	0,5	75	4.000	>80	120°	25.000
P27180	18	100-277	1.260	0,5	70	6.500	>80	120°	25.000
P26398	24	100-277	1.680	0,5	80	4.000	>80	120°	25.000
P27181	24	100-277	1.680	0,5	70	6.500	>80	120°	25.000
P26379	30	100-277	2.100	0,5	70	6.500	>80	120°	25.000

* Vida útil estimada, con mantenimiento del flujo luminoso al 70% (L70), sobre luminaria completa.

La información contenida corresponde a valores nominales registrados bajo condiciones controladas de tensión y temperatura. Imagen de referencia, Sylvania se reserva el derecho de modificar y/o cambiar este producto o sus especificaciones técnicas sin notificación previa por evolución de la tecnología LED.



APLICACIONES



CARACTERÍSTICAS

- Luminaria LED tipo bala, con un excelente ahorro de energía y reproducción de color, con haz de luz amplio para instalaciones en salas de juntas, oficinas, iluminación comercial, auditorios y salas de exhibición.
- Iluminación con bajo nivel de deslumbramiento, ambientes más confortables.
- Difusor opalizado y recesado.

LED BALA JUPITER

IP20

CURVA FOTOMÉTRICA

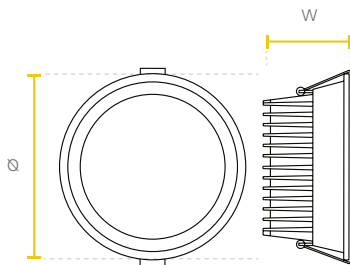

Watt	Ø(mm)	W(mm)
15W	130	72
20W	165	89
30W	185	95

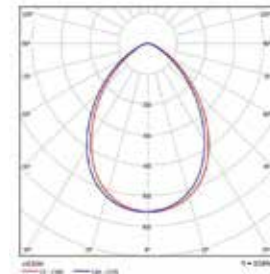

ASPECTOS TÉCNICOS

Código	Consumo de potencia (W)	Tensión de operación (V)	Flujo luminoso (lm)	Factor de potencia	Eficacia de la luminaria	Temp. de color (K)	IRC	Ang. de apertura	Vida útil (h)
P25265	15	100-277	1.400	>0,90	93	4.000	>80	70°	50.000
P25266	20	100-277	1.900	>0,90	95	4.000	>80	70°	50.000
P25267	30	100-277	2.900	>0,90	97	4.000	>80	70°	50.000

* Vida útil estimada, con mantenimiento del flujo luminoso al 70% (L70), sobre luminaria completa.

La información contenida corresponde a valores nominales registrados bajo condiciones controladas de tensión y temperatura. Imagen de referencia, Sylvania se reserva el derecho de modificar y/o cambiar este producto o sus especificaciones técnicas sin notificación previa por evolución de la tecnología LED.

APLICACIONES



NUEVO PRODUCTO

LED

CARACTERÍSTICAS

- Luminaria tipo Bala LED recesada con ajuste manual de potencia y cambio de color de temperatura, excelente reproducción de color y driver dimerizable independiente.
- Montaje de incrustar en cielo raso, con resortes de fijación.
- Proyección uniforme de la luz con bajo deslumbramiento, reduce los costos de consumo de energía y de mantenimiento.
- Diseño moderno con fuente LED SMD, difusor opalizado y recesado.
- Selección manual de potencias y de temperatura.
- Ganchos de sujeción con resorte para fácil instalación.

LED

SYL LIGHTER CCT



CURVA FOTOMÉTRICA

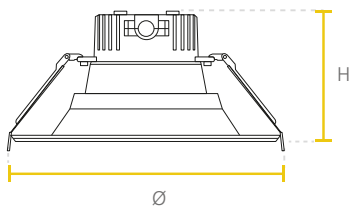

Código	Ø(mm)	H(mm)
P26118	209	101

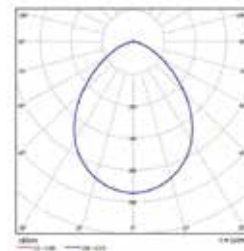

ASPECTOS TÉCNICOS

Código	Consumo de potencia (W)	Tensión de operación (V)	Flujo luminoso (lm)	Factor de potencia	Eficacia de la luminaria	Temp. de color (K)	IRC	Ang. de apertura	Vida útil* (h)
P26118	22W / 15W / 10W	100-277	1.850	>0,90	84	2700K / 3000K / 3500K / 4000K / 5000K	>90	100°	50.000

* Vida útil estimada, con mantenimiento del flujo luminoso al 70% (L70), sobre luminaria completa.

La información contenida corresponde a valores nominales registrados bajo condiciones controladas de tensión y temperatura. Imagen de referencia, Sylvania se reserva el derecho de modificar y/o cambiar este producto o sus especificaciones técnicas sin notificación previa por evolución de la tecnología LED.

APLICACIONES



RESIDENCIAL



ZONAS COMUNES



TIENDAS



PUNTOS FIJOS EN ESCALERAS



HOTELES



LED

CARACTERÍSTICAS

- Luminaria tipo bala LED con driver integrado.
- Montaje de incrustar en cielo raso, con clip de fijación.
- Reduce los costos de consumo de energía y de mantenimiento.
- Diseño moderno con fuente LED SMD y difusor recesado opalizado.
- Excelente confort visual.
- Alto flujo luminoso en tamaño compacto.

LED
SPOT

IP20

CURVA FOTOMÉTRICA

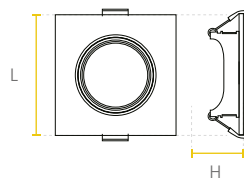
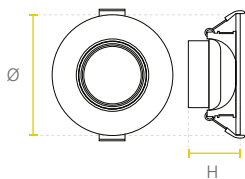

Watt	Ø(mm)	H(mm)
5W / 7W	90	42
9W	118	45

Watt	L(mm)	H(mm)	W(mm)
7W	90	90	42

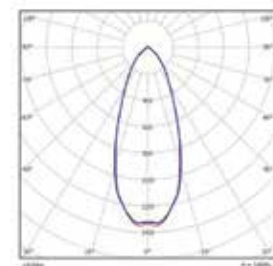

ASPECTOS TÉCNICOS

Código	Consumo de potencia (W)	Tensión de operación (V)	Flujo luminoso (lm)	Factor de potencia	Eficacia de la luminaria	Temp. de color (K)	IRC	Ang. de apertura	Vida útil (h)
P23208	5	100-240	400	0,5	80	3.000	80	38°	20.000
P23210	7	100-240	560	0,5	80	3.000	80	38°	20.000
P23211	7	100-240	560	0,5	80	6.500	80	38°	20.000
P23212	9	100-240	720	0,5	80	3.000	80	60°	20.000

Código	Consumo de potencia (W)	Tensión de operación (V)	Flujo luminoso (lm)	Factor de potencia	Eficacia de la luminaria	Temp. de color (K)	IRC	Ang. de apertura	Vida útil (h)
P25809	7	100-240	560	0,5	80	3.000	>80	38°	20.000
P27144	7	100-240	560	0,5	80	6.500	>80	38°	20.000

* Vida útil estimada, con mantenimiento del flujo luminoso al 70% (L70), sobre luminaria completa.

La información contenida corresponde a valores nominales registrados bajo condiciones controladas de tensión y temperatura. Imagen de referencia, Sylvania se reserva el derecho de modificar y/o cambiar este producto o sus especificaciones técnicas sin notificación previa por evolución de la tecnología LED.

APLICACIONES



CARACTERÍSTICAS

- Sensores para automatización de la iluminación.
- Evita el desperdicio de energía eléctrica en espacios sin ocupante o con suficiente luz natural.
- Sensor tipo PIR, lentes de fresnel y fotocelda.
- Chasis en polímero ABS.
- Rango de luz ambiente: Ajustable entre 10 luxes y 2000 luxes.
- Retardo de apagado: Ajustable entre 10 segundos a 7 minutos.
- Ángulo de detección de 360°.
- Alcance de detección del sensor de 3m (<25 °C)*.

SENSORES DE SOBREPONER

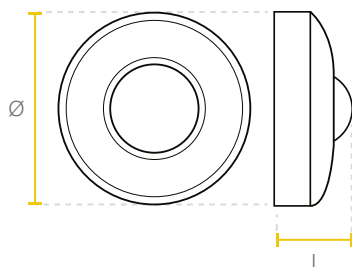

Versión	Ø(mm)	L(mm)
1. SENSOR SP MINI	75	27.6
2. SENSOR SP	118	55

ASPECTOS TÉCNICOS

Código	Descripción	Capacidad máxima (W)	Tensión de operación (V)	Alcance de detección del sensor*	Tipo de montaje
P29352	1. SENSOR 360D SOBREPONER MINI	Hasta 100W LED	110-130	3m (<25 °C)	Sobreponer
P29353	2. SENSOR 360D SOBREPONER	Hasta 100W LED	110-130	3m (<25 °C)	Sobreponer

*Información sujeta a cambios sin previo aviso.

*El sensor requiere línea de vista directa con el usuario. Para fuente LED, el retardo de apagado debe estar ajustado al máximo.

*El rango de detección puede verse afectado conforme la temperatura aumente, esto debido a que funciona con tecnología de infrarrojo PIR.

La información contenida corresponde a valores nominales registrados bajo condiciones controladas de tensión y temperatura. Imagen de referencia, Sylvania se reserva el derecho de modificar y/o cambiar este producto o sus especificaciones técnicas sin notificación previa por evolución de la tecnología LED.



SYLVANIA

09



**Renueva
tu espacio**
mejora tu vida.

ToLEDo				
 122	 123	 124	 125	 126
LED ToLEDo High Wattage	LED ToLEDo	LED ToLEDo Dimerizable	LED ToLEDo Sensor	LED ToLEDo Globo
Vintage		Pendant		Hi Spot
 127	 128	 129	 130	 131
LED ToLEDo Slim	LED ToLEDo Vintage Filament	LED Sypendant Vintage	LED Hi Spot RefLED No Dim	LED Hi Spot RefLED Dim
Cinta		Tubos		
 132	 133	 134	 135	 136
LED Refled Dim Switch	LED Cinta RGB ECO	LED Tube Vidrio	LED Tube PC	LED Tube T5

LÁMPARAS

ILUMINACIÓN INTERIOR LED

APLICACIONES



CARACTERÍSTICAS

- Lámpara LED de alta potencia y alto flujo, su tecnología y diseño brinda una distribución uniforme de luz.
- Bajo consumo, ahorra hasta el 80% de energía comparado con los bombillos incandescentes y compactos ahorradores de flujo similar.
- Diseño robusto.
- No genera radiación UV.
- Tecnología de chip LED SMD.
- Tipo de distribución: Directo Simétrico.

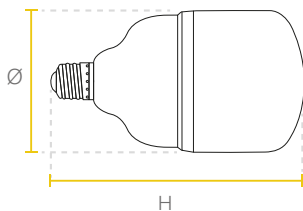

Watt	Ø(mm)	H(mm)
20W	80	135
30W	100	169
40W	118	191
60W	140	242
80W / 100W	140	258

LED TOLEDO HIGH WATTAGE

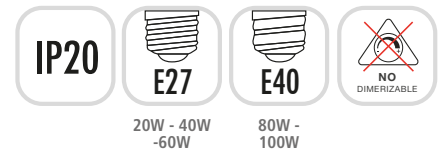
20W - 40W
-60W80W -
100W

ÁNGULO DE APERTURA

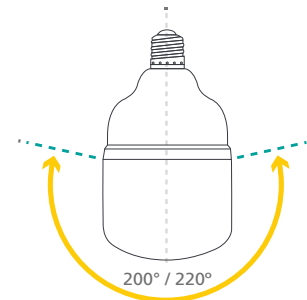

ASPECTOS TÉCNICOS

Código	Consumo de potencia (W)	Base	Tensión de operación (V)	Flujo luminoso (lm)	Factor de potencia	Eficacia de la luminaria	Temp. de color (K)	IRC	Ang. de apertura	Vida * útil (h)
P23177	20	E27	100-240	1.600	0,5	80	3.000	≥80	220°	20.000
P24890	20	E27	100-240	1.600	0,5	80	6.500	≥80	220°	20.000
P24892	30	E27	100-240	2.400	0,5	80	6.500	≥80	220°	20.000
P24893	40	E27	100-240	3.200	0,5	80	6.500	≥80	220°	20.000
P23587	60	E27	100-240	4.800	0,9	80	6.500	≥80	200°	20.000
P27256	80	E40	100-240	6.400	0,9	80	6.500	≥80	200°	20.000
P26942	100	E40	100-240	8.000	0,9	80	6.500	≥80	200°	20.000

* Vida útil estimada, con mantenimiento del flujo luminoso al 70% (L70), sobre luminaria completa.

La información contenida corresponde a valores nominales registrados bajo condiciones controladas de tensión y temperatura. Imagen de referencia, Sylvania se reserva el derecho de modificar y/o cambiar este producto o sus especificaciones técnicas sin notificación previa por evolución de la tecnología LED.

APLICACIONES



CARACTERÍSTICAS

- Bombilla LED formato bulbo para iluminación doméstica, su tecnología y diseño proporciona una mejor iluminación interior.
- Ahorra hasta el 90% de energía comparado con las bombillas incandescentes.
- Cuerpo con acabado opalizado.
- Tecnología de chip LED SMD.
- Tipo de distribución: Directo Simétrico.

LED
TOLEDO

ÁNGULO DE APERTURA

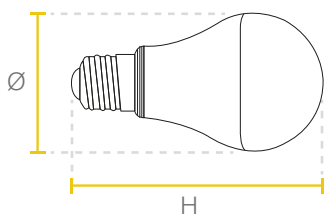

Watt	Ø(mm)	H(mm)
7W / 9W	60	107
12W	60	112
15W	60	120
18W	70	120

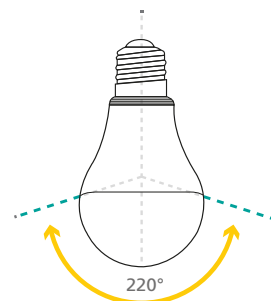

ASPECTOS TÉCNICOS

Código	Consumo de potencia (W)	Tensión de operación (V)	Flujo luminoso (lm)	Factor de potencia	Eficacia de la luminaria	Temp. de color (K)	IRC	Ang. de apertura	Vida útil (h)
P27619	7	100-240	600	0,5	86	6.500	>70	220°	15.000
P27620	9	100-240	750	0,5	83	3.000	>70	220°	15.000
P27621	9	100-240	800	0,5	89	6.500	>70	220°	15.000
P27631	12	100-240	960	0,5	80	3.000	>70	220°	15.000
P27632	12	100-240	1.000	0,5	83	6.500	>70	220°	15.000
P27633	15	100-240	1.200	0,5	80	3.000	>70	220°	15.000
P27634	15	100-240	1.300	0,5	87	6.500	>70	220°	15.000
P26391	18	100-240	1.440	0,5	80	3.000	>70	220°	15.000
P26104	18	100-240	1.600	0,5	80	6.500	>70	220°	15.000

* Vida útil estimada, con mantenimiento del flujo luminoso al 70% (L70), sobre luminaria completa.

La información contenida corresponde a valores nominales registrados bajo condiciones controladas de tensión y temperatura. Imagen de referencia, Sylvania se reserva el derecho de modificar y/o cambiar este producto o sus especificaciones técnicas sin notificación previa por evolución de la tecnología LED.

APLICACIONES



CARACTERÍSTICAS

- Bombilla LED dimerizable en formato bulbo para iluminación doméstica, su tecnología y diseño proporciona una mejor iluminación interior.
- Tipo de distribución: Directo Simétrico.

LED TOLEDO DIMERIZABLE



ÁNGULO DE APERTURA

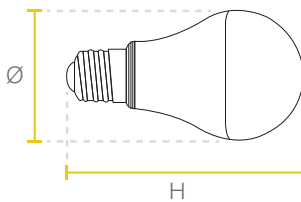

Watt	Ø(mm)	H(mm)
10W	60	105

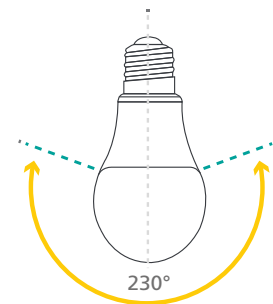

ASPECTOS TÉCNICOS

Código	Consumo de potencia (W)	Tensión de operación (V)	Flujo luminoso (lm)	Factor de potencia	Eficacia de la luminaria	Temp. de color (K)	IRC	Ang. de apertura	Vida útil (h)
P27960	10	120	850	>0,6	85	3.000	>80	230°	15.000
P27961	10	120	850	>0,6	85	6.500	>80	230°	15.000

* Vida útil estimada, con mantenimiento del flujo luminoso al 70% (L70), sobre luminaria completa.

La información contenida corresponde a valores nominales registrados bajo condiciones controladas de tensión y temperatura. Imagen de referencia, Sylvania se reserva el derecho de modificar y/o cambiar este producto o sus especificaciones técnicas sin notificación previa por evolución de la tecnología LED.

APLICACIONES



RESIDENCIAL



PASILLOS Y ESCALERAS



ZONAS COMUNES



BALCONES



NUEVA
VERSIÓN

LED

CARACTERÍSTICAS

- Bombilla LED en formato bulbo con sensor de movimiento incorporado tipo radar para la iluminación doméstica, su tecnología y diseño proporciona una mejor iluminación interior generando un ahorro de energía superior gracias a su sensor de movimiento.
- Tipo de distribución: Directo Simétrico.

LED

TOLEDO SENSOR

IP20

E27

NO
DIMERIZABLE

SENSOR DE
MOVIMIENTO

ÁNGULO DE APERTURA

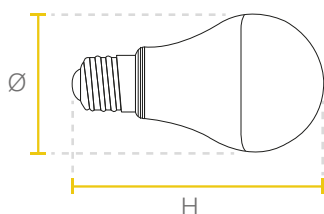

Watt	Ø(mm)	H(mm)
10W	60	118

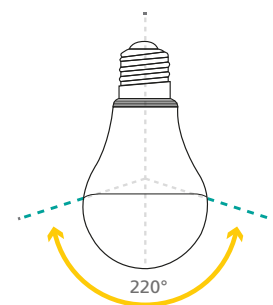

ASPECTOS TÉCNICOS

Código	Consumo de potencia (W)	Tensión de operación (V)	Flujo luminoso (lm)	Factor de potencia	Eficacia de la luminaria	Temp. de color (K)	IRC	Ang. de apertura	Vida útil (h)
P29442	10	100-240	1000	0,5	100	6.500	>70	220°	20.000

* Vida útil estimada, con mantenimiento del flujo luminoso al 70% (L70), sobre luminaria completa.

La información contenida corresponde a valores nominales registrados bajo condiciones controladas de tensión y temperatura. Imagen de referencia, Sylvania se reserva el derecho de modificar y/o cambiar este producto o sus especificaciones técnicas sin notificación previa por evolución de la tecnología LED.

APLICACIONES



CARACTERÍSTICAS

- Lámpara LED formato globo, su tecnología y diseño brinda una distribución uniforme de luz.
- Bajo consumo, ahorra hasta el 80% de energía comparado con los bombillos incandescentes de flujo similar.
- No genera radiación UV.
- Tecnología de chip LED SMD.
- Tipo de distribución: Directo Simétrico.

LED

TOLEDO GLOBO



ÁNGULO DE APERTURA

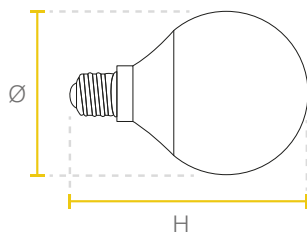

Watt	Ø(mm)	H(mm)
8.5W	95	140
15W	120	157

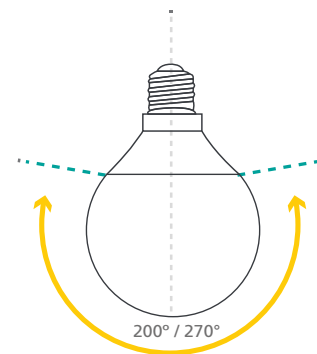

ASPECTOS TÉCNICOS

Código	Consumo de potencia (W)	Tensión de operación (V)	Flujo luminoso (lm)	Factor de potencia	Eficacia de la luminaria	Temp. de color (K)	IRC	Ang. de apertura	Vida útil (h)
P23544	8.5	100-240	806	>0,5	95	6.500	>80	200°	15.000
P27991	15	100-240	1.280	>0,5	85	3.000	>80	270°	25.000
P27992	15	100-240	1.350	>0,5	90	6.500	>80	270°	25.000

* Vida útil estimada, con mantenimiento del flujo luminoso al 70% (L70), sobre luminaria completa.

La información contenida corresponde a valores nominales registrados bajo condiciones controladas de tensión y temperatura. Imagen de referencia, Sylvania se reserva el derecho de modificar y/o cambiar este producto o sus especificaciones técnicas sin notificación previa por evolución de la tecnología LED.

APLICACIONES



CARACTERÍSTICAS

- Bombilla LED formato slim para iluminación doméstica, su tecnología y diseño proporciona una mejor iluminación interior.
- Ahorra hasta el 90% de energía comparado con bombillas incandescentes.
- Diseño delgado.
- Cuerpo con acabado opalizado.
- Tecnología de chip LED SMD.
- Tipo de distribución: Directo Simétrico.

LED
TOLEDO SLIM

IP20



ÁNGULO DE APERTURA

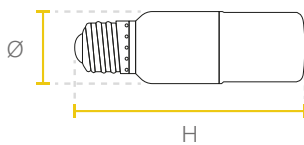

Watt	Ø(mm)	H(mm)
5W	29.5	99.5

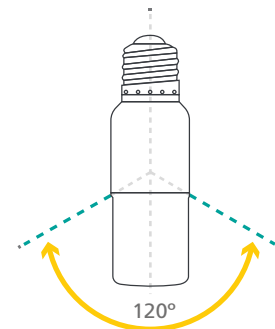

ASPECTOS TÉCNICOS

Código	Consumo de potencia (W)	Tensión de operación (V)	Flujo luminoso (lm)	Factor de potencia	Eficacia de la luminaria	Temp. de color (K)	IRC	Ang. de apertura	Vida útil (h)
P27957	5	100-240	530	0,5	106	6.000	>70	120°	15.000

* Vida útil estimada, con mantenimiento del flujo luminoso al 70% (L70), sobre luminaria completa.

La información contenida corresponde a valores nominales registrados bajo condiciones controladas de tensión y temperatura. Imagen de referencia, Sylvania se reserva el derecho de modificar y/o cambiar este producto o sus especificaciones técnicas sin notificación previa por evolución de la tecnología LED.



APLICACIONES



CARACTERÍSTICAS

- Lámpara LED decorativa de aspecto elegante para iluminación doméstica y comercial.
- Diseño clásico.
- Cuerpo en vidrio claro.
- Tecnología filamento LED.
- Tipo de distribución: Directo Asimétrico.

LED
**TOLEDO VINTAGE
FILAMENT**



ÁNGULO DE APERTURA

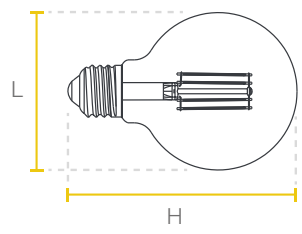

Descripción	L(mm)	H(mm)
GLOBO 125	125	175

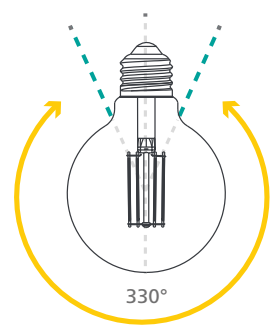

ASPECTOS TÉCNICOS

Código	Descripción	Consumo de potencia (W)	Tensión de operación (V)	Flujo luminoso (lm)	Factor de potencia	Eficacia de la luminaria	Temp. de color (K)	IRC	Ang. de apertura	Vida útil (h)
P27994	V. FILAMENT GLOBO 125	4	120	350	0,5	87	2.200	80	330°	15.000

* Vida útil estimada, con mantenimiento del flujo luminoso al 70% (L70), sobre luminaria completa.

La información contenida corresponde a valores nominales registrados bajo condiciones controladas de tensión y temperatura. Imagen de referencia, Sylvania se reserva el derecho de modificar y/o cambiar este producto o sus especificaciones técnicas sin notificación previa por evolución de la tecnología LED.

APLICACIONES

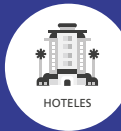

CARACTERÍSTICAS

- Luminaria decorativa colgante con base E27, diseñada para generar espacios agradables y modernos, llenos de diseño y estilo.
- Cable de 1,20 m de largo (Graduable).
- Diseño compacto y elegante.
- Fácil instalación y conexión.

LED SYLPENDANT VINTAGE

IP20

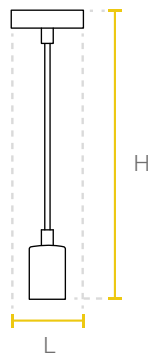

Descripción	L(mm)	H(mm)
BLANCO / DORADO	10	1200

ASPECTOS TÉCNICOS

Código	Descripción	Tensión de operación (V)	Acabado	Base	Ambiente de uso
P28018	1. SYLPENDANT VINTAGE WHITE	100-240	Blanco	E27	Interior
P28019	2. SYLPENDANT VINTAGE GOLDEN	100-240	Dorado	E27	Interior

* Vida útil estimada, con mantenimiento del flujo luminoso al 70% (L70), sobre luminaria completa.

La información contenida corresponde a valores nominales registrados bajo condiciones controladas de tensión y temperatura. Imagen de referencia, Sylvania se reserva el derecho de modificar y/o cambiar este producto o sus especificaciones técnicas sin notificación previa por evolución de la tecnología LED.

APLICACIONES



CARACTERÍSTICAS

- Lámpara LED en formato reflector PAR16 con base GU10, su tecnología y diseño brinda una distribución uniforme de luz.
- Bajo consumo, ahorra hasta el 80% de energía comparado con bombillas halógenas.
- Excelente diseño óptico.
- Tecnología de chip LED SMD.
- No genera radiación UV.
- Tipo de distribución: Directo Simétrico.

LED HI SPOT

REFLED NO DIM



ÁNGULO DE APERTURA

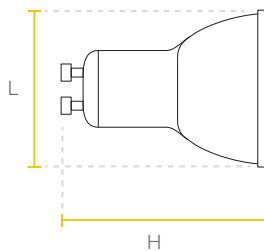

Watt	L(mm)	H(mm)
5W	50	54
6W	50	55

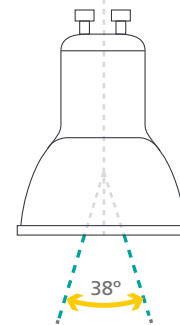

ASPECTOS TÉCNICOS

Código	Consumo de potencia (W)	Tensión de operación (V)	Flujo luminoso (lm)	Factor de potencia	Eficacia de la luminaria	Temp. de color (K)	IRC	Ang. de apertura	Vida * útil (h)
P27665	5	100-240	350	0,4	70	3.000	80	36°	15.000
P27667	6	100-240	500	0,5	83	3.000	80	38°	15.000
P27668	6	100-240	500	0,5	83	6.500	80	38°	15.000

* Vida útil estimada, con mantenimiento del flujo luminoso al 70% (L70), sobre luminaria completa.

La información contenida corresponde a valores nominales registrados bajo condiciones controladas de tensión y temperatura. Imagen de referencia, Sylvania se reserva el derecho de modificar y/o cambiar este producto o sus especificaciones técnicas sin notificación previa por evolución de la tecnología LED.

APLICACIONES



CARACTERÍSTICAS

- Lámpara LED en formato reflector PAR16 con base GU10, su tecnología y diseño brinda una distribución uniforme de luz.
- Bajo consumo, ahorra hasta el 90% de energía comparado con bombillas halógenas.
- Compatible con dimmers o atenuadores tipo corte de fase para LED.
- Excelente diseño óptico.
- Tecnología de chip LED SMD.
- No genera radiación UV.
- Tipo de distribución: Directo Simétrico.

LED HI SPOT

REFLED DIM



ÁNGULO DE APERTURA

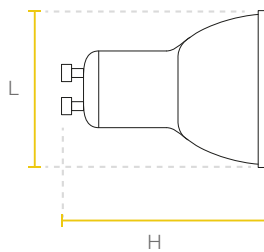

Watt	L(mm)	H(mm)
7W	50	54

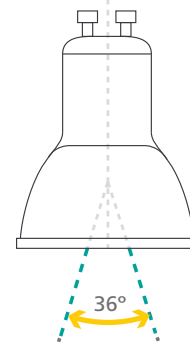

ASPECTOS TÉCNICOS

Código	Atenuación	Consumo de potencia (W)	Tensión de operación (V)	Flujo luminoso (lm)	Factor de potencia	Eficacia de la luminaria	Temp. de color (K)	IRC	Ang. de apertura	Vida * útil (h)
P27669	DIMMER	7	120	460	0,9	66	3.000	80	36°	15.000

* Vida útil estimada, con mantenimiento del flujo luminoso al 70% (L70), sobre luminaria completa.

La información contenida corresponde a valores nominales registrados bajo condiciones controladas de tensión y temperatura. Imagen de referencia, Sylvania se reserva el derecho de modificar y/o cambiar este producto o sus especificaciones técnicas sin notificación previa por evolución de la tecnología LED.

APLICACIONES



CARACTERÍSTICAS

- Lámpara LED en formato reflector PAR16 con atenuación por accionamiento del interruptor.
- No requiere dimmer.
- Su tecnología y diseño brinda una distribución uniforme de luz.
- Bajo consumo, ahorra hasta el 80% de energía comparado con bombillas halógenas.
- **Dimerizable por pasos con interruptor** (No usar dimmer o regulador).

LED REFLED DIM SWITCH

ÁNGULO DE APERTURA

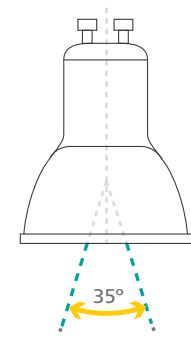
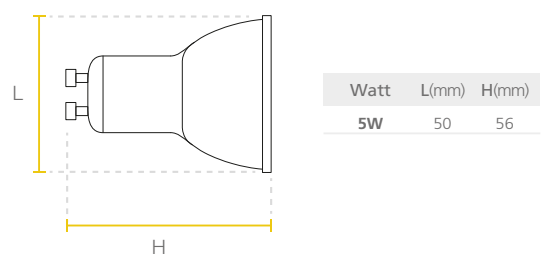

ASPECTOS TÉCNICOS

Código	Atenuación	Consumo de potencia (W)	Tensión de operación (V)	Flujo luminoso (lm)	Factor de potencia	Eficacia de la luminaria	Temp. de color (K)	IRC	Ang. de apertura	Vida útil (h)
P23196	INTERRUPTOR	5	100-240	450	0,5	90	3.000	80	35°	15.000
P23197	INTERRUPTOR	5	100-240	450	0,5	90	6.500	80	35°	15.000

* Vida útil estimada, con mantenimiento del flujo luminoso al 70% (L70), sobre luminaria completa.

La información contenida corresponde a valores nominales registrados bajo condiciones controladas de tensión y temperatura. Imagen de referencia, Sylvania se reserva el derecho de modificar y/o cambiar este producto o sus especificaciones técnicas sin notificación previa por evolución de la tecnología LED.

APLICACIONES

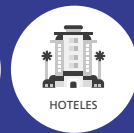

CARACTERÍSTICAS

- Kit cinta LED con chip integrados, versátil en el diseño de interiores, su diseño y tecnología proporciona una iluminación uniforme.
- Fácil del instalar (incluye control).
- Carrete de 5 metros.
- Tecnología de chip LED SMD.
- Instalación sobre perfil de aluminio para su correcto funcionamiento.
- Ideal para iluminación decorativa y residencial, espacios domésticos, restaurantes, entre otros.

LED

CINTA RGB ECO

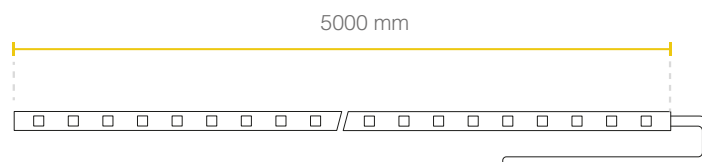

ASPECTOS TÉCNICOS

Código	Consumo de potencia (W)	Tensión de operación (V)	Flujo luminoso (lm)	Factor de potencia	Eficacia de la luminaria	Temp. de color (K)	IRC	Ang. de apertura	Vida * útil (h)
P27689	15	12	90	N/A	6	RGB	N/A	120°	20.000

* Vida útil estimada, con mantenimiento del flujo luminoso al 70% (L70), sobre luminaria completa.

La información contenida corresponde a valores nominales registrados bajo condiciones controladas de tensión y temperatura. Imagen de referencia, Sylvania se reserva el derecho de modificar y/o cambiar este producto o sus especificaciones técnicas sin notificación previa por evolución de la tecnología LED.

APLICACIONES



CARACTERÍSTICAS

- Tubo T8 LED en vidrio, eficacia de hasta 89 lm/W con ahorro de energía de hasta 60% comparado con tecnología fluorescente, fácil instalación, reduce costos de mantenimiento, libre de mercurio.
- Diseño de tubo tradicional.
- Cuerpo con acabado opalizado.
- Tecnología de chip LED SMD y driver integrado en el tubo.
- Tipo de distribución: Directo Asimétrico.

Conexión:

- Estándar (línea y neutro en un extremo).



Watt	Ø(mm)	H(mm)
9W	26	600
18W	26	1212

ÁNGULO DE APERTURA

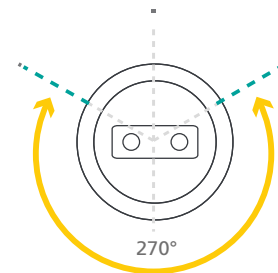

ASPECTOS TÉCNICOS

Código	Consumo de potencia (W)	Tensión de operación (V)	Flujo luminoso (lm)	Factor de potencia	Eficacia de la luminaria	Temp. de color (K)	IRC	Ang. de apertura	Vida * útil (h)	Tipo de conexión
P24994	9	100-240	800	0,5	89	6.500	70	270°	20.000	ESTÁNDAR
P27900	18	100-240	1.600	0,5	89	6.500	70	270°	20.000	ESTÁNDAR

* Vida útil estimada, con mantenimiento del flujo luminoso al 70% (L70), sobre luminaria completa.

La información contenida corresponde a valores nominales registrados bajo condiciones controladas de tensión y temperatura. Imagen de referencia, Sylvania se reserva el derecho de modificar y/o cambiar este producto o sus especificaciones técnicas sin notificación previa por evolución de la tecnología LED.

APLICACIONES



BODEGAS



OFICINAS



PARQUEADEROS

CARACTERÍSTICAS

- Tubo T8 LED en policarbonato robusto y duradero, eficacia de hasta 139 lm/W, ahorro de energía de hasta 60% comparado con tecnología fluorescente, fácil instalación, reduce costos de mantenimiento, libre de mercurio.
- Diseño de tubo tradicional.
- Cuerpo con acabado opalizado.
- Tecnología de chip LED SMD y driver integrado en el tubo.
- Tipo de distribución: Directo Asimétrico.

Conexión:

- Estándar (línea y neutro en un extremo).



Watt	Ø(mm)	H(mm)
18W	27	1212

ÁNGULO DE APERTURA

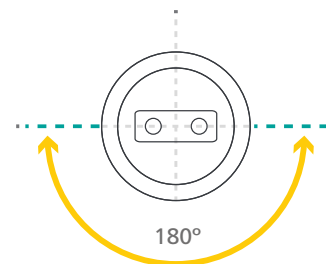

LED TUBE PC

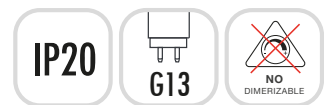

ASPECTOS TÉCNICOS

Código	Consumo de potencia (W)	Tensión de operación (V)	Flujo luminoso (lm)	Factor de potencia	Eficacia de la luminaria	Temp. de color (K)	IRC	Ang. de apertura	Vida útil * (h)
P25161	18	100-277	1.800	0,9	100	4.000	80	180°	40.000
P25125	18	100-277	1.800	0,9	100	6.500	80	180°	40.000

* Vida útil estimada, con mantenimiento del flujo luminoso al 70% (L70), sobre luminaria completa.

VERSIÓN HIGH FLUX

Código	Consumo de potencia (W)	Tensión de operación (V)	Flujo luminoso (lm)	Factor de potencia	Eficacia de la luminaria	Temp. de color (K)	IRC	Ang. de apertura	Vida útil * (h)
P27145	18	100-277	2.500	0,9	139	4.000	80	180°	40.000
P23577	18	100-277	2.500	0,9	139	6.500	80	180°	40.000

* Vida útil estimada, con mantenimiento del flujo luminoso al 70% (L70), sobre luminaria completa.

La información contenida corresponde a valores nominales registrados bajo condiciones controladas de tensión y temperatura. Imagen de referencia, Sylvania se reserva el derecho de modificar y/o cambiar este producto o sus especificaciones técnicas sin notificación previa por evolución de la tecnología LED.



APLICACIONES



CARACTERÍSTICAS

- Tubo T5 LED con eficacia de hasta 136 lm/W con ahorro de energía de hasta 60% comparado con tecnología fluorescente, fácil instalación, reduce costos de mantenimiento y es libre de mercurio.
- Diseño de tubo tradicional.
- Cuerpo con acabado opalizado.
- Tecnología de chip LED SMD y driver integrado en el tubo.
- Tipo de distribución: Directo Asimétrico.

Conexión:

- Estándar (línea y neutro en un extremo).

LED TUBE T5



ÁNGULO DE APERTURA



Watt	Ø(mm)	H(mm)
16W/25W	21	1163

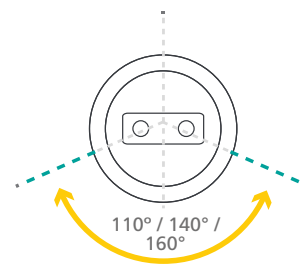

ASPECTOS TÉCNICOS

Código	Descripción	Consumo de potencia (W)	Tensión de operación (V)	Flujo luminoso (lm)	Factor de potencia	Eficacia de la luminaria (lm/W)	Temp. de color (K)	IRC	Ang. de apertura	Vida útil (h)	Tipo de conexión
P27608	VIDRIO+PET	25	120-277	3.400	0,9	136	6.500	80	160°	50.000	ESTÁNDAR

* Vida útil estimada, con mantenimiento del flujo luminoso al 70% (L70), sobre luminaria completa.

La información contenida corresponde a valores nominales registrados bajo condiciones controladas de tensión y temperatura. Imagen de referencia, Sylvania se reserva el derecho de modificar y/o cambiar este producto o sus especificaciones técnicas sin notificación previa por evolución de la tecnología LED.



SYLVANIA

10



**Controla
tu hogar desde
*cualquier lugar.***

Smart Lighting



LED ToLEDo
Smart



LED RefLED
Smart



LED ToLEDo
Globo Smart



LED
Downlight Smart



LED Cinta
Smart RGB



LED Jeta
Smart

SMART LIGHTING

ILUMINACIÓN INTERIOR Y EXTERIOR LED



Guía de uso



Aprende a instalar y configurar tu nuevo Bombillo Smart.



Luminaria Wifi Inteligente Se controla mediante un telefono inteligente permitiendo ajustar el flujo luminoso y la temperatura de color. Utiliza una red WIFI que debe tener acceso a internet.



El portafolio LED Smart Sylvania puede ser controlado mediante un teléfono inteligente permitiendo ajustar el flujo luminoso y la temperatura de color. No requiere dimmer. Utiliza una red WIFI que debe tener acceso a internet. Su tecnología y diseño brinda una distribución uniforme de luz. Bajo consumo, ahorra hasta el 90% de energía comparado con bombillas incandescentes.



WIFI



CONTROL POR CELULAR
SMARTPHONE CONTROL

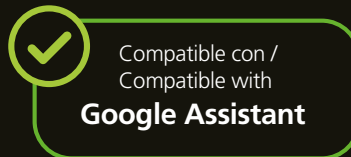

**TOMA EL CONTROL,
ILUMINA TU HOGAR
DESDE *cualquier lugar.***

SylSmart



APLICACIONES



RESIDENCIAL



TIENDAS



RESTAURANTES



HOTELES

LED



SYLVANIA

CARACTERÍSTICAS

- Fuente de iluminación LED inteligente en formato bulbo.
- Se controla mediante un teléfono inteligente permitiendo ajustar el flujo luminoso y la temperatura de color.
- Sistema de dimerización y cambio de color del producto mediante la app.
- No requiere dimmer.
- Este producto no es compatible con sistemas de dimerización.
- Utiliza una red WIFI que debe tener acceso a internet.
- Su tecnología y diseño brinda una distribución uniforme de luz, bajo consumo, ahorra hasta el 90% de energía comparado con bombillas incandescentes.
- Parámetros eléctricos bajo norma IEC 62612.

LED

TOLEDO SMART



E27

DIMERIZABLE
(Solo mediante la app)CONEXIÓN
WIFICONTROL POR
SMARTPHONE

RGB

ÁNGULO DE APERTURA

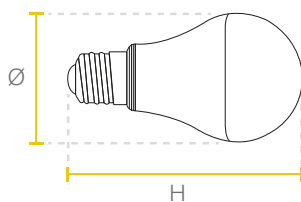

Watt	Ø(mm)	H(mm)
9W	60	118

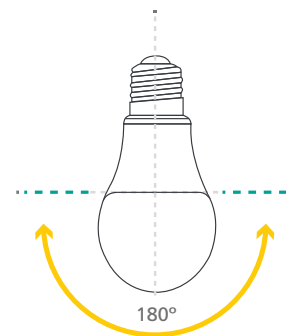

ASPECTOS TÉCNICOS

Código	Consumo de potencia (W)	Tensión de operación (V)	Flujo luminoso (lm)	Factor de potencia	Eficacia de la luminaria	Temp. de color (K)	IRC	Ang. de apertura	Vida útil* (h)
P23863	9	120	806	>0,5	90	3.000-6.500 / RGB	>80	180°	15.000

* Vida útil estimada, con mantenimiento del flujo luminoso al 70% (L70), sobre luminaria completa.

La información contenida corresponde a valores nominales registrados bajo condiciones controladas de tensión y temperatura. Imagen de referencia, Sylvania se reserva el derecho de modificar y/o cambiar este producto o sus especificaciones técnicas sin notificación previa por evolución de la tecnología LED.

LED



APLICACIONES



CARACTERÍSTICAS

- Fuente de iluminación LED inteligente, formato reflector GU10.
- Se controla mediante un teléfono inteligente, permitiendo ajustar el flujo luminoso y la temperatura de color.
- Sistema de dimerización y cambio de color del producto mediante la app.
- No requiere dimmer.
- Este producto no es compatible con sistemas de dimerización.
- Utiliza una red WIFI que debe tener acceso a internet.
- Su tecnología y diseño brinda una distribución uniforme de luz, bajo consumo, ahorra hasta el 90% de energía comparado con bombillas incandescentes.
- Parámetros eléctricos bajo norma IEC 62612.

LED

REFLED SMART



ÁNGULO DE APERTURA

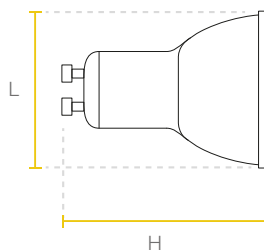
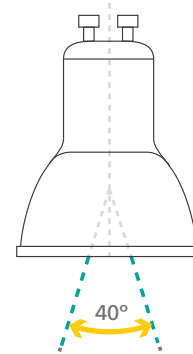

Watt	L(mm)	H(mm)
5W	50	54

ASPECTOS TÉCNICOS

Código	Consumo de potencia (W)	Tensión de operación (V)	Flujo luminoso (lm)	Factor de potencia	Eficacia de la luminaria	Temp. de color (K)	IRC	Ang. de apertura	Vida útil (h)
P23866	5	120	345	0,5	69	3.000-6.500 / RGB	80	40°	15.000

* Vida útil estimada, con mantenimiento del flujo luminoso al 70% (L70), sobre luminaria completa.

La información contenida corresponde a valores nominales registrados bajo condiciones controladas de tensión y temperatura. Imagen de referencia, Sylvania se reserva el derecho de modificar y/o cambiar este producto o sus especificaciones técnicas sin notificación previa por evolución de la tecnología LED.

APLICACIONES



CARACTERÍSTICAS

- Fuente de iluminación LED inteligente en formato globo.
- Se controla mediante un teléfono inteligente permitiendo ajustar el flujo luminoso y (atenuar o dimerizar) el color y la temperatura de color.
- Sistema de dimerización y cambio de color del producto mediante la app.
- No requiere dimmer.
- Este producto no es compatible con sistemas de dimerización.
- Utiliza una red WIFI que debe tener acceso a internet.
- Su tecnología y diseño brinda una distribución uniforme de luz, bajo consumo, ahorra hasta el 90% de energía comparado con bombillas incandescentes.
- Parámetros eléctricos bajo norma IEC 62612.

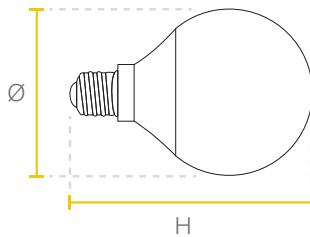

Watt	Ø(mm)	H(mm)
9W	95	140

LED
GLOBO
SMART

ÁNGULO DE APERTURA

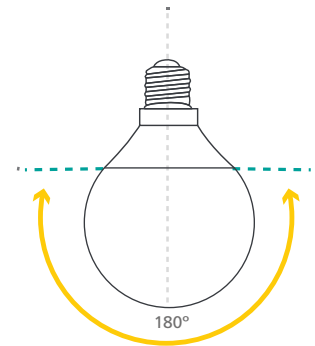

ASPECTOS TÉCNICOS

Código	Consumo de potencia (W)	Tensión de operación (V)	Flujo luminoso (lm)	Factor de potencia	Eficacia de la luminaria	Temp. de color (K)	IRC	Ang. de apertura	Vida útil (h)
P23864	9	120	806	>0,5	90	3.000-6.500 / RGB	>80	180°	15.000

* Vida útil estimada, con mantenimiento del flujo luminoso al 70% (L70), sobre luminaria completa.

La información contenida corresponde a valores nominales registrados bajo condiciones controladas de tensión y temperatura. Imagen de referencia, Sylvania se reserva el derecho de modificar y/o cambiar este producto o sus especificaciones técnicas sin notificación previa por evolución de la tecnología LED.

APLICACIONES



CARACTERÍSTICAS

- Luminaria tipo downlight LED inteligente con chip integrados, versátil en el diseño de interiores, su tecnología y diseño proporciona una iluminación uniforme.
- Controlada mediante un teléfono inteligente permitiendo ajustar el flujo luminoso y la temperatura de color.
- No requiere dimmer.
- Utiliza una red WIFI que debe tener acceso a internet.
- Ahorra hasta el 60% de energía comparado con iluminación indirecta fluorescente.

NUEVO
PRODUCTO

LED



LED

DOWNLIGHT SMART



ÁNGULO DE APERTURA

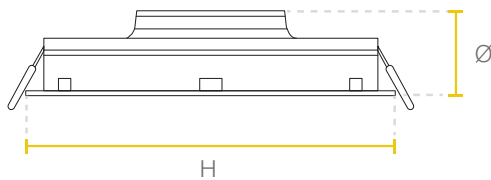

Watt	Ø(mm)	H(mm)
18W	215	48

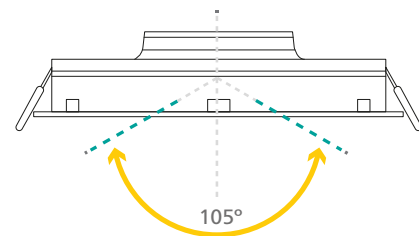

ASPECTOS TÉCNICOS

Código	Consumo de potencia (W)	Tensión de operación (V)	Flujo luminoso (lm)	Factor de potencia	Eficacia de la luminaria	Temp. de color (K)	IRC	Ang. de apertura	Vida útil (h)
P29441	18	100-240	1600	>0,5	89	3.000-6.500 / RGB	>80	105°	20.000

* Vida útil estimada, con mantenimiento del flujo luminoso al 70% (L70), sobre luminaria completa.

La información contenida corresponde a valores nominales registrados bajo condiciones controladas de tensión y temperatura. Imagen de referencia, Sylvania se reserva el derecho de modificar y/o cambiar este producto o sus especificaciones técnicas sin notificación previa por evolución de la tecnología LED.

APLICACIONES



RESIDENCIAL



TIENDAS



RESTAURANTES

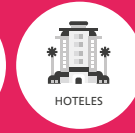

HOTELES

NUEVO
PRODUCTO

LED



CARACTERÍSTICAS

- Cinta LED inteligente con chip integrados, versátil en el diseño de interiores, su tecnología y diseño proporciona una iluminación uniforme.
- Controlada mediante un teléfono inteligente permitiendo ajustar el flujo luminoso y la temperatura de color.
- No requiere dimmer y utiliza una red WIFI que debe tener acceso a internet.
- Ideal para iluminación decorativa y residencial, espacios domésticos, restaurantes, hoteles, lobbies, entre otros.

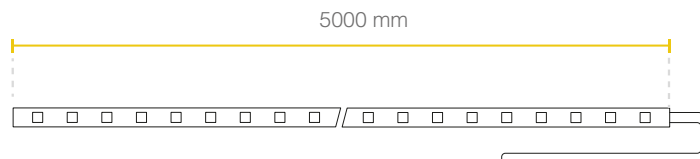
LED
CINTA
SMART RGBCompatible con /
Compatible withAmazon Alexa &
Google Assistant

ASPECTOS TÉCNICOS

Código	Consumo de potencia (W)	Tensión de operación (V)	Flujo luminoso (lm)	Factor de potencia	Eficacia de la luminaria	Temp. de color (K)	IRC	Ang. de apertura	Vida * útil (h)
P23970	20	12	1150	0,5	58	3.000-6.500 / RGB	N/A	120°	10.000

* Vida útil estimada, con mantenimiento del flujo luminoso al 70% (L70), sobre luminaria completa.

La información contenida corresponde a valores nominales registrados bajo condiciones controladas de tensión y temperatura. Imagen de referencia, Sylvania se reserva el derecho de modificar y/o cambiar este producto o sus especificaciones técnicas sin notificación previa por evolución de la tecnología LED.

APLICACIONES



NUEVO
PRODUCTO

LED



CARACTERÍSTICAS

- Luminaria tipo reflector de iluminación LED inteligente.
- Se controla mediante un teléfono inteligente permitiendo ajustar el flujo luminoso y (atenuar o dimerizar) el color y la temperatura de color.
- Sistema de dimerización y cambio de color del producto mediante la app.
- No requiere dimmer. Este producto no es compatible con sistemas de dimerización.
- Utiliza una red WIFI que debe tener acceso a internet.
- Su tecnología y diseño brinda una distribución uniforme de luz, bajo consumo, ahorra hasta el 90% de energía comparado con bombillas incandescentes.
- Parámetros eléctricos bajo norma IEC 62612.

LED

JETA SMART

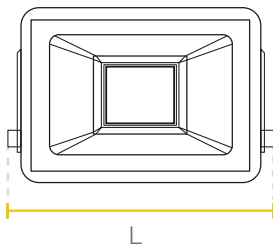

Watt	L(mm)	W(mm)	H(mm)
20W	118	60	101

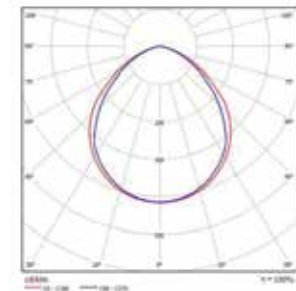

ASPECTOS TÉCNICOS

Código	Consumo de potencia (W)	Tensión de operación (V)	Flujo luminoso (lm)	Factor de potencia >0,5	Eficacia de la luminaria 90	Temp. de color (K) 2.700-6.500 / RGB	IRC >80	Ang. de apertura 110°	Vida útil (h) 30.000
P27124	20	120	1.800	>0,5	90	2.700-6.500 / RGB	>80	110°	30.000

* Vida útil estimada, con mantenimiento del flujo luminoso al 70% (L70), sobre luminaria completa.

La información contenida corresponde a valores nominales registrados bajo condiciones controladas de tensión y temperatura. Imagen de referencia, Sylvania se reserva el derecho de modificar y/o cambiar este producto o sus especificaciones técnicas sin notificación previa por evolución de la tecnología LED.





Contáctenos

Oficinas Centrales

Global – Feilo Sylvania

Budapest, Hungría

T. +36 1 880 5900

Américas

Colombia, Perú y Venezuela

Bogotá, D.C.

T. +57 1 782 5200

F. +57 1 719 9621

servicioalcliente.co@sylvania-lighting.com

Argentina, Chile, Uruguay, Paraguay y Bolivia

Buenos Aires

T. +54 11 4546 4200

F. +54 11 4546 4228

Costa Rica y el Caribe

San José

T. +506 2210 7678

F. +506 2232 8718

Ecuador

Quito

T +593 2 281 0773

F +593 2 281 0007

El Salvador

San Salvador

T. +503 2239 2239

F. +503 2284 9670

Guatemala

Cd. Guatemala

T. +502 2313 5300

Honduras

San Pedro Sula

T. +504 9481 7903

Tegucigalpa

T. +504 3374 1810

México

Cd. México

T. +52 55 5387 7670

F. +52 55 4627 5500

Nicaragua

Managua

T. +505 2278 6445

Panamá

Cd. Panamá

T. +507 360 3100

F. +507 236 1315

República Dominicana

Santo Domingo

T. +1 (809) 676 3030

SYLVANIA

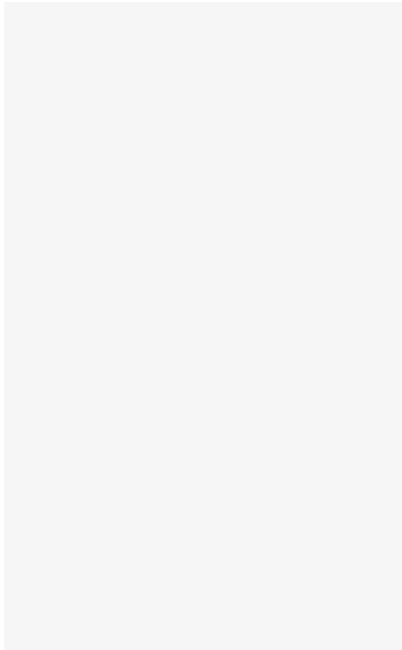

Aunque se han realizado todos los esfuerzos para garantizar la precisión en la compilación de los detalles técnicos de esta publicación, las especificaciones y los datos de rendimiento cambian constantemente. Por lo tanto, los detalles actuales deben consultarse con Feilo Sylvania Europe Limited.

Copyright Feilo Sylvania Europe Limited

sylvania-latam.com

sylvania-colombia.com

A Feilo Sylvania Company